

Jernbanenyheder fra BL

Offentliggøres på **Banesiden, Nyheder, Jernbanenyheder af BL**
Sendt søndag 25. oktober 2020 til <http://john-nissen.dk/banesiden/>

I denne indholdsfortegnelse er anført alle kapitler og de fleste overskrifter. Der er ud for overskrifterne angivet på hvilken side, kapitlet begynder. Ved at læse sidetallet på næste kapitel kan der dannes et indtryk af kapitlets omfang. Står der intet under et kapitel, bringes der intet. Rækkefølgen er kronologisk i hvert kapitel og dækker hovedsagelig perioden i **uge 41**

mandag 5. oktober 2020 – søndag 11. oktober 2020

1 **INDHOLDSFORTEGNELSE**

4 **DEN DAGLIGE DRIFT (VEST)**

Morgenstund har guld i mund med tog IC 626 (Str-Ar) Str-Vp
Tog RA 5407 (Ar-Str) Vp-Str

DEN DAGLIGE DRIFT (ØST)

4 **PRIVATBANERNE OG ANDRE OPERATØRER**

AR 1026 kører Str-Va

5 **KØREPLANER**

Tog RA 5011 mellem Esbjerg og Tønder, afgang kl. 05:29, er aflyst
Tog RA 5016 mellem Tønder og Esbjerg, afgang kl. 06:57, er aflyst
Tog RA 5410 mellem Struer og Aarhus H, afg. kl. 05:50, kører den 05-10-2020
Tog RA 5313 mellem Aarhus H og Herning, afgang kl. 06:33, er aflyst
Tog RA 5313 mellem Herning og Skjern, afgang kl. 07:07, er aflyst
Rettelse til tidligere information. Tog RA 5016 mellem Tønder og Esbjerg med afgang kl. 06:57
Tog RA 5217 mellem Skjern og Struer, afgang kl. 09:15, er aflyst
Tog 5492 mellem Langå og Aarhus H, afgang kl. 23:51, er aflyst
Sporarbejde mellem Aarhus og Struer d. 5.-8. september
Lkf-uddannelse med litra MQ
Tog RA 5410 mellem Struer og Aarhus H, afg. kl. 05:50, kører den 06-10-2020
Tog 5502 mellem Thisted og Struer, planlagt ankomst til Struer kl. 07:09, er i øjeblikket
Tog 5547 mellem Struer og Thisted, afgang kl. 15:05, er aflyst
Opdatering vedr. tog 5547 mellem Struer og Thisted
Tog RA 5548 mellem Thisted og Struer, afgang kl. 16:28, er aflyst
Tog RA 5282 mellem Holstebro og Skjern, planlagt ankomst til Skjern kl. 21:30, er i øjeblikket
Tog RA 5282 mellem Holstebro og Skjern, planlagt ankomst til Skjern kl. 21:35, er i øjeblikket
Tog RA 5394 mellem Skjern og Aarhus H, planlagt ankomst til Aarhus H kl. 23:38
Sporarbejde mellem Esbjerg og Varde d. 6.-8. oktober
Tog RA 5281 mellem Ringkøbing og Struer, afgang kl. 21:36, er aflyst
Tog RA 5291 mellem Skjern og Struer, afgang kl. 23:40, er aflyst
Tog RA 5290 mellem Struer og Skjern, afgang kl. 22:21, er aflyst
Tog 5201 mellem Skjern og Struer, afgang kl. 05:20, er aflyst
Tog RA 5212 mellem Struer og Skjern, afgang kl. 07:21, er aflyst
Tog RA 5419 mellem Aarhus H og Viborg, afgang kl. 07:25, er aflyst
Tog RA 5418 mellem Viborg og Aarhus H, afgang kl. 08:39, er aflyst
Tog RA 5114 mellem Varde og Esbjerg, afgang kl. 07:39, er aflyst
Tog RA 5021 mellem Esbjerg og Ribe, afgang kl. 08:17, er aflyst
Tog RA 5125 mellem Esbjerg og Varde, afgang kl. 09:38, er aflyst
Tog mellem Aarhus og Skjern, afg. kl. 15.30, kører den 09.10.20 kun med et enkelt togsæt
Tog RA 5338 mellem Herning og Hammerum, afgang kl. 11:07, er aflyst
Tog RA 5333 mellem Hammerum og Herning, afgang kl. 11:24, er aflyst
Tog RA 5339 mellem Hammerum og Herning, afgang kl. 12:24, er aflyst
Tog RA 5344 mellem Herning og Hammerum, afgang kl. 12:07, er aflyst
Tog RA 5350 mellem Herning og Hammerum, afgang kl. 13:07, er aflyst

Tog RA 5351 mellem Aarhus H og Herning, afgang kl. 13:00, er aflyst
Tog RA 5345 mellem Hammerum og Herning, afgang kl. 13:24, er aflyst
Tog RA 5356 mellem Herning og Hammerum, afgang kl. 14:07, er aflyst
Tog RA 5562 mellem Thisted og Snedsted, afgang kl. 22:31, er aflyst
Tog 5556 mellem Thisted og Struer, planlagt ankomst til Struer kl. 21:50, er i øjeblikket
Tog 5575 mellem Struer og Thisted, planlagt ankomst til Thisted kl. 23:27, er i øjeblikket
Sporarbejde mellem Esbjerg og Skjern d. 11.-15. oktober
Sporarbejde mellem Aarhus og Struer d. 11.-16. oktober

TRÆKKRAFT
GODSVOGNE
PERSONVOGNE
TOGSÆT
S-TOG
METRO

10 **FÆRGER**

Velkommen om bord på Fjord FSTR

VETERANMATERIEL OSV.
SPECIALKØRETØJER
SKROTBUNKEN

10 **FASTE ANLÆG**

Rettelsesblade 1706-1730 til TIB-S

1. Kh-Fa/TI

1. TI/Fa-Kh

2. Rg-Rf

2. Rf-Rg

6. Kh-Ig-Rg

Ny stedsnavneforkortelse: Mbæ

Nyt tag på gammel toiletbygning i Hu

Vinduer i Ik males

UDLAND

31 **DIVERSE**

Drømmen er langt fra knust, men den kræver lidt arbejde

40 tons tung togvogn skal blive til de unges drøm

Togulykke: Identitet kan først findes efter ligsyn

Den genfundne bro

Femern infocenter

34 **BILAG**

Fortegnelse over forkortelser, Overkørsler, Færdselstavler

Vehicle Keeper Marking Register – VKM, Togekspeditionssteder

Stedsnavneforkortelser i Jylland, omkring Struer, på Fyn

Stedsnavneforkortelser på Sjælland, Lolland-Falster, omkring København, omkring Næstved

Jernbanenyheder

Overrubrikker sat med Arial 12 pkt.

Underrubrikker sat med Arial 10 pkt.

Brødtekst sat med Arial 10 pkt.

Figurtekster sat med Arial 9 pkt.

Fodnoter sat med Arial 9 pkt.

Tekstbehandling Corel® WordPerfect® 8 konverteret til Adobe® Acrobat® Reader® DC

Må citeres med tydelig kildeangivelse

Søgemuligheder i Adobe Acrobat Reader DC

For let at kunne finde og læse en tekst **brug** søgemaskinen  eller **Søg efter** ved at taste Ctrl+F.

I feltet **Find** indtastes de(t) ønskede ord, der søges efter. Klik på **Næste** for til at blive ledt dertil.

Ikke altid kan søgefunktionen finde overskriften, idet den kan være ændret lidt.

Der kan også vælges avanceret søgning Shift+Ctrl+F **Søg**, hvor søgekriterierne kan justeres.

Åbn et pdf-dokument for at få en visning af lige sider til venstre og ulige til højre:

Vis, Vis/skjul ►, Navigationsruder ►, fjern ✓ foran  Bogmærker, F4 eller klik på ◀ i det grå, venstre panel.

Vis, Vis/skjul ►, fjern ✓ foran Fanen Værktøjslinjer Shift+F4 eller klik på ► i det grå, højre panel.

Vis, Sidevisning ►, sæt ✓ ved Vis forside i tosidevisning. I Værktøjslinjer F8 klik på . Blad til side 2-3.

Kontroller opdatering med **Hjælp, Søg efter opdateringer ...** eller lad det ske automatisk under **Rediger indstillinger ...**, **Indstillinger, Opdateringsprogram** eller med genvejstasterne Ctrl+K.

DEN DAGLIGE DRIFT (VEST)

Ma 5/10 2020

Morgenstund har guld i mund med tog IC 626 (Str-Ar) Str-Vp

Først efter kl. 7 opdages det mod Ø en svag lysning over horisonten over **Salling**.

– *Mon der vil være lys nok til at få et strækningsfoto af tog 626?*

Der cykles i hast på national cykelrute **12** langs vej **513 Vinderupvej** og til højre op ad **Sofienlundvej**, og heldigvis er ovk 141 ikke sikret, så der nås op på den gamle litorinakystlinjes skrænt. Der er kun lys til iso 1000 for at nå op på $\frac{1}{250}$ i lukkertid. Hen over taget på DSB **MFA 5028+28** ses den **lyseblå Venø Bugt** og over **Salling** er himmelfarven **orange**. Det hele sker i løbet af få sekunder kl. 7.19.

(BL)

Sol op/ned	7:38 18:49
<small>(Op/ned for øverste kant i horisont ... skift)</small>	
Solen er højest på himlen (28°) og i syd	13:14
Dagen er 11 t 11 m - aftaget 6 t 33 m	...mere
Borgerligt tusmørke	7:00 19:00
Nautisk tusmørke	6:16 20:00
Astronomisk tusmørke	5:31 20:00

Ti 6/10 2020

Morgenstund har guld i mund med tog IC 626 (Str-Ar) Str-Vp

Allerede 6.40 var der en svag rødmen ude i horisonten, så der opstod et ønske om et billede ved rastestpladsen Ø for **Han**, hvor den **gule** himmel inden solopgang også ville farve MF-toget **gulligt**.

I det svage morgenlys kan det være svært at læse MF-nummeret, så derfor cykles der ned til **Sortesti** i **Str**, hvor tog 626 rg ud fra spor 9 – var det vist. Det var så mørkt, at nummeret ikke kunne læses i telen. For at komme ind i spor 3 må toget rg ud bag sporskifte 133, og lkf skifte førerrum. Ikke engang fra **mdt Str** kunne MF-numrene på tog 626 læses. Da der er 9½ km ud til fotostedet, og afgang er 7.15, trædes der til kl. 7.01 for nå ud jorddyngen ved rastestpladsen lige Ø for **Han** og vhs 43, de kan ses på <http://www.thorit.dk/lq-str/vogterhus/43.php>.

Ovk 131 i **Han** er heldigvis endnu ikke sikret, og tre minutter senere – 7.23 – suser DSB **MF-sæt 16** forbi næsten lydløst langs med **Handbjergvej**.



128

Tog RA 5407 (Ar-Str) Vp-Str

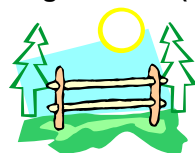

Om morgen kører dette tog ikke på de næsten faste minuttal på **Langåbanen**, for det krydser tog 626 i **Vp**. Bare otte minutter efter – 7.31 – befinder AT **AR 2045** sig samme sted som tog 626. Der er dog kun to grantræer med til venstre i billedet, hvor alle tre var med på billedet af IC-toget. Der eksisterede her den usikrede ovk 129 for årtier siden.



128

(BL)

DEN DAGLIGE DRIFT (ØST)

PRIVATBANERNE OG ANDRE OPERATØRER

Fr 9/10 2020

AR 1026 kører Str-Va

AT **AR 1026** holdt i spor 7b i **Str** kl. 18 **torsdag 8. oktober 2020** efter togsættet **lørdag 3. oktober 2020** i tog RA 5574 (Ti-Str) på **Nobro** (Oddesundbroen) havde ramt en lift med en 49-årig mand fra **Litauen**, der blev dræbt.

I dag er AT **AR 1024** kommet til **Str** i tog RA 5429 (Ar-Str), og efter at have været ude i Forsyningen på **mdt Str** skulle **AR 1024** være kørt i tog RA 5242 (Str-Sj) og tilbage igen til **Str**, men bliver i stedet koblet sammen med **AR 1026**. Maskinløbet bliver ændret, så fra **Sj** kan togsættene fortsætte som tog RA 5154 (Sj-Es). I **Va** skal **AR 1026** afkobles for at komme ud på **mdt Va**.

Kl. 12.21 (±0) afgår **AR 1024 B+A + 1026 A+B** (aflåst) fra **Str**.

På mdt Va

Frontruden er knust på **AR 1026 A** og dækket af folie ■■■, og karrosseriet omkring ruden er beskadiget. AT **AR 1018**, som stadig er under reparation og ude af drift efter afsporingen ved **Bs** (påkørsel af køer), kan muligvis blive sat tidligere i drift end planlagt, så **AR 1026 A** kan blive istandsat.

(BL)

Tog RA 5011 mellem Esbjerg og Tønder, afgang kl. 05:29, er aflyst. Vi henviser til næste afgang. Aflysningen skyldes materielforhold. Vi beklager de gener, dette kan medføre. Mvh Arriva Tog.

Afgang

Kilde: Arriva Tog, sms, **mandag 5. oktober 2020** 02:15:32

Tog RA 5016 mellem Tønder og Esbjerg, afgang kl. 06:57, er aflyst. Vi henviser til næste afgang. Aflysningen skyldes materielforhold. Vi beklager de gener, dette kan medføre. Mvh Arriva Tog.

Afgang

Kilde: Arriva Tog, sms, **mandag 5. oktober 2020** 02:18:09

Tog RA 5410 mellem Struer og Aarhus H, afg. kl. 05:50, kører den 05-10-2020 kun med et enkelt togsæt. Der indsættes en supplerende bus, som køres af Centrum Turist. Bussen kører direkte fra Hadsten til Aarhus H. Vi beklager de gener, dette kan medføre. Mvh Arriva Tog



Kilde: Arriva Tog, sms, **mandag 5. oktober 2020** 04:01:08

Tog RA 5313 mellem Aarhus H og Herning, afgang kl. 06:33, er aflyst. Vi henviser til næste afgang. Aflysningen skyldes personaleforhold. Vi beklager de gener, dette kan medføre. Mvh Arriva Tog.



Afgang

Kilde: Arriva Tog, sms, **mandag 5. oktober 2020** 06:08:34

Tog RA 5313 mellem Herning og Skjern, afgang kl. 07:07, er aflyst. Vi henviser til næste afgang. Aflysningen skyldes personaleforhold. Vi beklager de gener, dette kan medføre. Mvh Arriva Tog.



Afgang

Kilde: Arriva Tog, sms, **mandag 5. oktober 2020** 06:51:57

Rettelse til tidligere information

Tog RA 5016 mellem Tønder og Esbjerg med afgang kl. 06:57. Der indsættes bus fra Tønder til Ribe med afsætning til Esbjerg. Bussen køres af De Blå Busser. Bussen kører fra Tønder kl. 08:00. Aflysningen skyldes materielforhold. Vær opmærksom på, at bussen kan være forsinket i forhold til den normale køreplan. Vi beklager de gener, dette kan medføre. Vi beklager den tidligere udmelding. Mvh Arriva Tog



Kilde: Arriva Tog, sms, **mandag 5. oktober 2020** 07:24:25

Tog RA 5217 mellem Skjern og Struer, afgang kl. 09:15, er aflyst. Der indsættes bus, som køres af Folmann Busser. Aflysningen skyldes personaleforhold. Vær opmærksom på, at bussen kan være forsinket i forhold til den normale køreplan. Vi beklager de gener, dette kan med medføre. Mvh. Arriva Tog.



Kilde: Arriva Tog, sms, **mandag 5. oktober 2020** 08:21:18

Tog 5492 mellem Langå og Aarhus H, afgang kl. 23:51, er aflyst. Der indsættes taxa fra Randers Taxa (i stedet for togbus), kl. 23:51. Aflysningen skyldes sporskifteproblemer. Vi beklager de gener, dette kan medføre. Mvh Arriva Tog.



Kilde: Arriva Tog, sms, **mandag 5. oktober 2020** 23:20:23
(BL)

Ma 5/10 2020 – to 8/10 2020

Sporarbejde mellem Aarhus og Struer d. 5.-8. september

Der er fra mandag d. 05-10-2020 til torsdag d. 08-10-2020 sporarbejde mellem Aarhus H og Struer. Der er derfor ændringer i køreplanen i tidsrummet 04:00 til 01:00. Se mere på www.arriva.dk



Kilde: Arriva Tog, sms, **mandag 28. september 2020** 10:14:17

Der er en månedsfejl i overskriften!
(BL)

Lkf-uddannelse med litra MQ

Operatør: Arriva
Årsag: Lkf-uddannelse
Bemærkning: **Før afgang aftale med FC/kmp om eventuelle ekstra standsninger**

Tog AF 6832 (Str-Vg), ma-fr, MQ, 120 km/t.

Str 7.39, Vp 48, Røb (55)-58½, Sk 8.08, Hø (17)-20½, Sm 27½, Ra 35½, Vg 8.42.

Tog AF 6833 (Vg-Str), ma-fr, MQ, 120 km/t.

Vg 8.50, Ra (55)-59, Sm 9.(08)-21), Hø 29½, Sk (36)-40, Røb 47, Vp 56, Str 10.10.

Tog AF 6850 (Str-Vg), ma-fr, MQ, 120 km/t.

Str 13.27, Vp (39)-43, Røb 52½, Sk 58, Hø 14.03½, Sm (11-15), Ra 22, Vg 14.28.

Tog AF 6851 (Vg-Str), ma-fr, MQ, 120 km/t.

Vg 14.36, Ra 41½, Sm (48)-52, Hø 59½, Sk 15.05, Røb 11½, Vp (22)-27, Str 15.37.

Kilde: Toganmeldelsesnr. 19616 **FAKULTATIV, fredag 25. september 2020**

Planlagte løbedage

Kørsel formiddag **mandag-torsdag**

Kørsel eftermiddag **tirsdag-fredag**

Alle fire særtog kørte **torsdag 15. oktober 2020**. I hvert fald på den første tur var der en ksm eller flere ksm'er med for at lære togsættet at kende og blandt andet placering af ildslukkere. På den anden tur var der attestkørsel.



Kl. 16.33 holdt AT MQ 4923+23 parkeret i spor 95 i **Str**, hvor det plejer (siden lørdag 12. september 2020) at holde. Lokopersonalet var ved at forlade togsættet. MQ 4923 vender mod **Thybanen**. Der står stadig **DSB** på fire sider!



(BL)

Ti 6/10 2020

Tog RA 5410 mellem Struer og Aarhus H, afg. kl. 05:50, kører den 06-10-2020 kun med et enkelt togsæt. Der indsættes en supplerende bus, som køres af Centrum Turist. Bussen kører direkte fra Hadsten til Aarhus H. Vi beklager de gener, dette kan medføre. Mvh Arriva



Tog

Kilde: Arriva Tog, sms, **tirsdag 6. oktober 2020 05:26:58**

Tog 5502 mellem Thisted og Struer, planlagt ankomst til Struer kl. 07:09, er i øjeblikket ca. 14 minutter forsinket. Forsinkelsen skyldes materielforhold. Vi beklager de gener, dette kan medføre. Mvh Arriva

Tog

Kilde: Arriva Tog, sms, **tirsdag 6. oktober 2020 06:10:05**

Tog 5547 mellem Struer og Thisted, afgang kl. 15:05, er aflyst. Aflysningen skyldes personaleforhold. Vi forsøger i øjeblikket at finde erstatningsbefordring og vender tilbage, så snart der er nyt. Vi beklager de gener, dette kan medføre. Mvh Arriva Tog.



Afgang

Kilde: Arriva Tog, sms, **tirsdag 6. oktober 2020 14:46:26**

Opdatering vedr. tog 5547 mellem Struer og Thisted

Tog RA 5547 mellem Struer og Thisted er aflyst. Der indsættes bus fra Venø Bussen. Bussen kører fra Struer kl. 15:05. Vi beklager de gener, dette kan medføre. Mvh Arriva Tog.



Kilde: Arriva Tog, sms, **tirsdag 6. oktober 2020 14:54:12**

Tog RA 5548 mellem Thisted og Struer, afgang kl. 16:28, er aflyst. Der indsættes bus, som køres af Venø Bussen. Aflysningen skyldes personaleforhold. Vær opmærksom på, at bussen kan være forsinket i forhold til den normale køreplan. Vi beklager de gener, dette kan med medføre. Mvh. Arriva Tog.



Kilde: Arriva Tog, sms, **tirsdag 6. oktober 2020 15:00:37**

Tog RA 5282 mellem Holstebro og Skjern, planlagt ankomst til Skjern kl. 21:30, er i øjeblikket ca. 20 minutter forsinket. Forsinkelsen skyldes politiarbejde på strækningen. Vi beklager de gener, dette kan medføre. Mvh Arriva Tog.



Kilde: Arriva Tog, sms, **tirsdag 6. oktober 2020 20:58:27**

Tog RA 5282 mellem Holstebro og Skjern, planlagt ankomst til Skjern kl. 21:35, er i øjeblikket ca. 35 minutter forsinket. Forsinkelsen skyldes politiarbejde på strækningen. Vi beklager de gener, dette kan medføre. Mvh Arriva Tog.



Kilde: Arriva Tog, sms, **tirsdag 6. oktober 2020 21:21:04**

Tog RA 5394 mellem Skjern og Aarhus H, planlagt ankomst til Aarhus H kl. 23:38, er i øjeblikket ca. 30 minutter forsinket. Forsinkelsen skyldes afledte virkninger. Vi beklager de gener, dette kan medføre. Mvh Arriva Tog.



Kilde: Arriva Tog, sms, **tirsdag 6. oktober 2020 21:25:21**

(BL)

Ti 6/10 2020 – to 8/10 2020

Sporarbejde mellem Esbjerg og Varde d. 6.-8. oktober

Der er fra tirsdag d. 06-10-2020 til torsdag d. 08-10-2020 sporarbejde mellem Esbjerg og Varde. Der er derfor ændringer i køreplanen i tidsrummet 23:00 til 01:00. Se mere på www.arriva.dk



Kilde: Arriva Tog, sms, **tirsdag 29. september 2020 10:38:50**

(BL)

On 7/10 2020

Tog RA 5281 mellem Ringkøbing og Struer, afgang kl. 21:36, er aflyst. Der indsættes bus, som køres af Folmann Busser. Bussen kører fra Ringkøbing kl. 23:10. Aflysningen skyldes personpåkørsel. Vi beklager de gener, dette kan medføre. Mvh Arriva Tog.

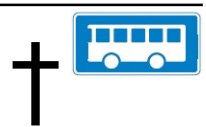

Kilde: Arriva Tog, sms, **onsdag 7. oktober 2020 22:58:39**



Det skete 150 meter fra ovk 270a i km 137,2 **Lm-Rj**. Tog RA 5281 (Sj-Str) blev kørt af AT AR 1022. Personen afgik ved døden, og politiet formodede, det var et selvmord. Efterforskning af ulykken er stadig i gang, da identiteten på personen ikke umiddelbart kunne klarlægges.

(BL)

Tog RA 5291 mellem Skjern og Struer, afgang kl. 23:40, er aflyst. Der indsættes bus, som køres af Papuga bus. Aflysningen skyldes afledte virkninger af personpåkørsel. Vær opmærksom på, at bussen kan være forsinket i forhold til den normale køreplan. Vi beklager de gener, dette kan med medføre. Mvh. Arriva Tog.



Kilde: Arriva Tog, sms, **onsdag 7. oktober 2020 23:03:35**

Tog RA 5290 mellem Struer og Skjern, afgang kl. 22:21, er aflyst. Der indsættes bus, som køres af Venø Busser. Bussen kører fra Struer kl. 23:05. Aflysningen skyldes afledte virkninger af personpåkørsel. Vi beklager de gener, dette kan medføre. Mvh Arriva Tog.



Kilde: Arriva Tog, sms, **onsdag 7. oktober 2020 23:05:50**

(BL)

To 8/10 2020

Tog 5201 mellem Skjern og Struer, afgang kl. 05:20, er aflyst. Vi henviser til næste afgang. Aflysningen skyldes materielforhold. Vi beklager de gener, dette kan medføre. Mvh Arriva Tog.

Afgang

Kilde: Arriva Tog, sms, **torsdag 8. oktober 2020 05:09:34**

Tog RA 5212 mellem Struer og Skjern, afgang kl. 07:21, er aflyst. Der indsættes bus, som køres af Venø Busser. Aflysningen skyldes materielforhold. Vær opmærksom på, at bussen kan være forsinket i forhold til den normale køreplan. Vi beklager de gener, dette kan med medføre. Mvh. Arriva Tog.



Kilde: Arriva Tog, sms, **torsdag 8. oktober 2020 06:17:44**

Tog RA 5419 mellem Aarhus H og Viborg, afgang kl. 07:25, er aflyst. Vi henviser til næste afgang. Aflysningen skyldes materielforhold. Vi beklager de gener, dette kan medføre. Mvh Arriva Tog.

Afgang

Kilde: Arriva Tog, sms, **torsdag 8. oktober 2020 06:31:52**

Tog RA 5418 mellem Viborg og Aarhus H, afgang kl. 08:39, er aflyst. Vi henviser til næste afgang. Aflysningen skyldes materieforhold. Vi beklager de gener, dette kan medføre. Mvh Arriva Tog.

Kilde: Arriva Tog, sms, **torsdag 8. oktober 2020** 07:31:42



Tog RA 5114 mellem Varde og Esbjerg, afgang kl. 07:39, er aflyst. Vi henviser til næste afgang. Aflysningen skyldes materieforhold. Vi beklager de gener, dette kan medføre. Mvh Arriva Tog.

Kilde: Arriva Tog, sms, **torsdag 8. oktober 2020** 08:02:35



Tog RA 5021 mellem Esbjerg og Ribe, afgang kl. 08:17, er aflyst. Vi henviser til næste afgang. Aflysningen skyldes materieforhold. Vi beklager de gener, dette kan medføre. Mvh Arriva Tog.

Kilde: Arriva Tog, sms, **torsdag 8. oktober 2020** 08:07:31



Tog RA 5125 mellem Esbjerg og Varde, afgang kl. 09:38, er aflyst. Vi henviser til næste afgang. Aflysningen skyldes materieforhold. Vi beklager de gener, dette kan medføre. Mvh Arriva Tog.

Kilde: Arriva Tog, sms, **torsdag 8. oktober 2020** 09:30:16

(BL)



Fr 9/10 2020

Tog mellem Aarhus og Skjern, afg. kl. 15.30, kører den 09.10.20 kun med et enkelt togsæt. Der indsættes en supplerende bus fra Aarhus til Silkeborg, og der indsættes en bus fra Silkeborg til Skjern. Busserne køres af Papuga Bus.

Vi beklager de gener, dette kan medføre. Mvh Arriva Tog.

Kilde: Arriva Tog, sms, **fredag 9. oktober 2020** 10:01:30



Tog RA 5338 mellem Herning og Hammerum, afgang kl. 11:07, er aflyst. Der indsættes bus. Aflysningen skyldes sporskifteproblemer. Vær opmærksom på, at bussen kan være forsinket i forhold til den normale køreplan. Vi beklager de gener, dette kan medføre. Mvh. Arriva Tog. Læs om rejsetidsgaranti her: <https://arriva.dk/kundeservice/rejsetidsgaranti>

Kilde: Arriva Tog, sms, **fredag 9. oktober 2020** 11:14:57



Tog RA 5333 mellem Hammerum og Herning, afgang kl. 11:24, er aflyst. Der indsættes bus, som køres af Brøchners Biler. Aflysningen skyldes sporskifteproblemer. Vær opmærksom på, at bussen kan være forsinket i forhold til den normale køreplan. Vi beklager de gener, dette kan med medføre. Mvh. Arriva Tog

Kilde: Arriva Tog, sms, **fredag 9. oktober 2020** 11:34:27



Tog RA 5339 mellem Hammerum og Herning, afgang kl. 12:24, er aflyst. Der indsættes bus, som køres af Brøchners Biler. Aflysningen skyldes sporskifteproblemer. Vær opmærksom på, at bussen kan være forsinket i forhold til den normale køreplan. Vi beklager de gener, dette kan med medføre. Mvh. Arriva Tog.

Kilde: Arriva Tog, sms, **fredag 9. oktober 2020** 11:38:41



Tog RA 5344 mellem Herning og Hammerum, afgang kl. 12:07, er aflyst. Der indsættes bus. Aflysningen skyldes sporskifteproblemer. Vær opmærksom på, at bussen kan være forsinket i forhold til den normale køreplan. Vi beklager de gener, dette kan medføre. Mvh. Arriva Tog. Læs om rejsetidsgaranti her: <https://arriva.dk/kundeservice/rejsetidsgaranti>

Kilde: Arriva Tog, sms, **fredag 9. oktober 2020** 12:11:35



Tog RA 5350 mellem Herning og Hammerum, afgang kl. 13:07, er aflyst. Der indsættes bus. Aflysningen skyldes sporskifteproblemer. Vær opmærksom på, at bussen kan være forsinket i forhold til den normale køreplan. Vi beklager de gener, dette kan medføre. Mvh. Arriva Tog. Læs om rejsetidsgaranti her: <https://arriva.dk/kundeservice/rejsetidsgaranti>

Kilde: Arriva Tog, sms, **fredag 9. oktober 2020** 12:17:52



Tog RA 5351 mellem Aarhus H og Herning, afgang kl. 13:00, er aflyst. Vi henviser til næste afgang. Aflysningen skyldes sporskifteproblemer. Vi beklager de gener, dette kan medføre. Mvh Arriva Tog.

Kilde: Arriva Tog, sms, **fredag 9. oktober 2020** 12:43:44

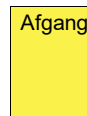

Tog RA 5345 mellem Hammerum og Herning, afgang kl. 13:24, er aflyst. Der indsættes bus, som køres af Brøchners. Aflysningen skyldes sporskifteproblemer. Vær opmærksom på, at bussen kan være forsinket i forhold til den normale køreplan. Vi beklager de gener, dette kan medføre. Mvh. Arriva Tog

Kilde: Arriva Tog, sms, **fredag 9. oktober 2020** 12:50:54



Tog RA 5356 mellem Herning og Hammerum, afgang kl. 14:07, er aflyst. Der indsættes bus. Aflysningen skyldes sporskifteproblemer. Vær opmærksom på, at bussen kan være forsinket i forhold til den normale køreplan. Vi beklager de gener, dette kan medføre. Mvh. Arriva Tog. Læs om rejsetidsgaranti her: <https://arriva.dk/kundeservice/rejsetidsgaranti>

Kilde: Arriva Tog, sms, **fredag 9. oktober 2020** 12:55:38
(BL)



Lø 10/10 2020

Tog RA 5562 mellem Thisted og Snedsted, afgang kl. 22:31, er aflyst. Der indsættes taxa fra DanTaxi, kl. 22:31. Aflysningen skyldes signalproblemer. Vi beklager de gener, dette kan medføre. Mvh Arriva Tog.

Kilde: Arriva Tog, sms, **lørdag 10. oktober 2020** 21:57:48



Tog 5556 mellem Thisted og Struer, planlagt ankomst til Struer kl. 21:50, er i øjeblikket ca. 30 minutter forsinket. Forsinkelsen skyldes signalproblemer. Vi beklager de gener, dette kan medføre. Mvh Arriva Tog.

Kilde: Arriva Tog, sms, **lørdag 10. oktober 2020** 22:04:10



Tog 5575 mellem Struer og Thisted, planlagt ankomst til Thisted kl. 23:27, er i øjeblikket ca. 20 minutter forsinket. Forsinkelsen skyldes signalproblemer. Vi beklager de gener, dette kan medføre. Mvh Arriva Tog

Kilde: Arriva Tog, sms, **lørdag 10. oktober 2020** 22:05:31
(BL)



Sø 11/10 2020 – ma 12/10 2020 & on 14/10 2020 – to 15/10 2020

Sporarbejde mellem Esbjerg og Skjern d. 11.-15. oktober

Der er fra søndag d. 11-10-2020 til mandag d. 12-10-2020 og fra onsdag d. 14-10-2020 til torsdag d. 15-10-2020 sporarbejde mellem Esbjerg og Skjern. Der er derfor ændringer i køreplanen i tidsrummet 22:00 til 02:00. Se mere på www.arriva.dk

Kilde: Arriva Tog, sms, **fredag 2. oktober 2020** 10:40:56
(BL)



Sø 11/10 2020 – fr 16/10 2020

Sporarbejde mellem Aarhus og Struer d. 11.-16. oktober

Der er fra søndag d. 11-10-2020 til fredag d. 16-10-2020 sporarbejde mellem Aarhus H og Struer. Der er derfor ændringer i køreplanen i tidsrummet 04:00 til 02:00. Se mere på www.arriva.dk

Kilde: Arriva Tog, sms, **fredag 2. oktober 2020** 10:37:29
(BL)



TRÆKKRAFT
GODSVOGNE
PERSONVOGNE
TOGSÆT
S-TOG
METRO

Velkommen om bord på**Fjord FSTR**

Vår nye katamaran mellom Kristiansand og Hirtshals er utstyrt med det siste og råeste innen maritim teknologi. Vidunderet tar deg over Skagerrak på 2 timer og 15 minutter.

I 2018 bestemte Fjord Line seg for å investere i et nytt skip til å sette inn på ruten mellom Kristiansand og Hirtshals. Et skip som skulle erstatte HSC Fjord Cat – det raskeste alternativet til sjøs mellom Norge og kontinentet. Resultatet ble katamaranen Fjord FSTR – en hypermoderne og høyteknologisk farkost, som tilbakelegger strekningen over Skagerrak like raskt som sin forgjenger – på 2 timer og 15 minutter. Skipet var tenkt lansert til sesongen 2020, men leveransen ble utsatt på grunn av korona-pandemien.

...

Lounge

...

Bisto

...

Kafé

...

Ny og dobbel så stor taxfree

...

Fakta om Fjord FSTR**Sjøsatt:** 07. februar 2020**Lengde:** 110 meter**Bredde:** 31 meter**Marsjfart:** 37 knop**Kapasitet:** 410 biler og 1200 passasjerer**Bruttotonn:** 11888**Tid på overfarten:** 2 timer og 15 minutterKilde: <https://www.fjordline.com/nb/p/vare-skip/fjord-fstr>

(BL)

VETERANMATERIEL OSV.**SPECIALKØRETØJER****SKROTBUNKEN**

Rettelsesblade 1706-1730 til TIB-S

1. Kh-Fa/TI

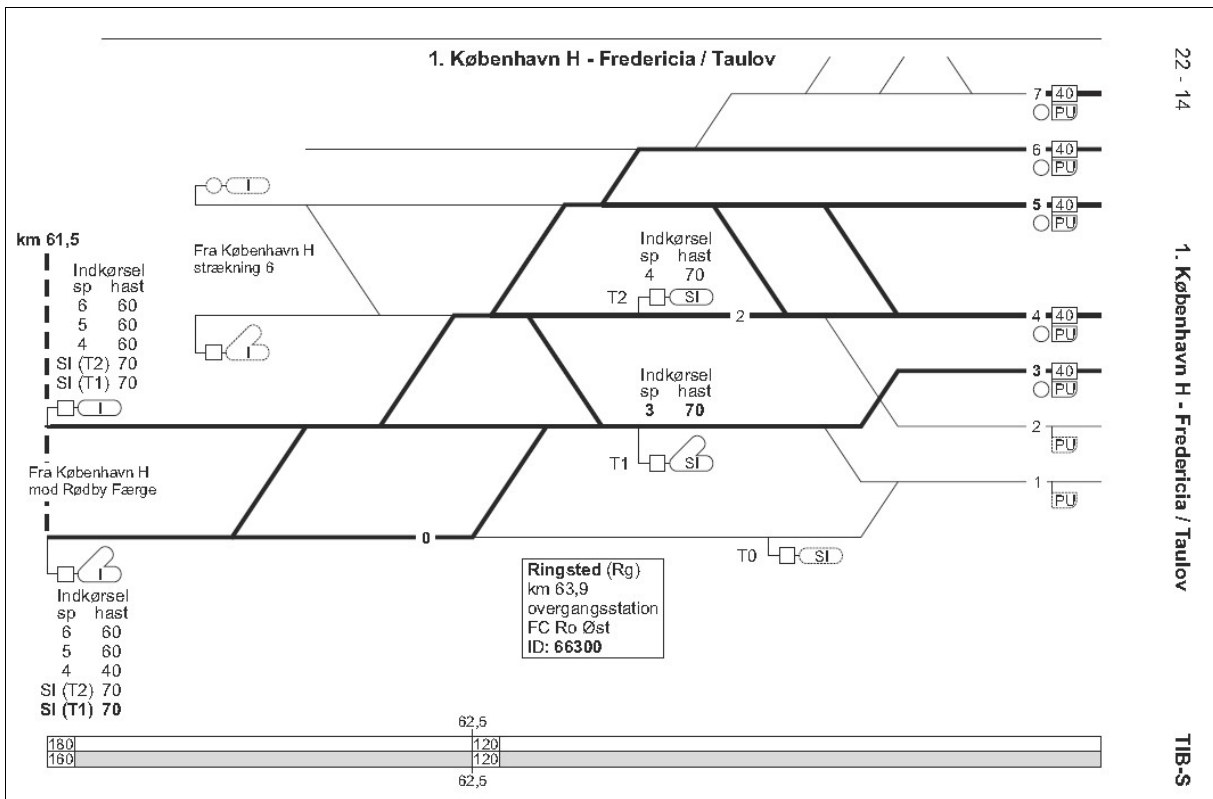
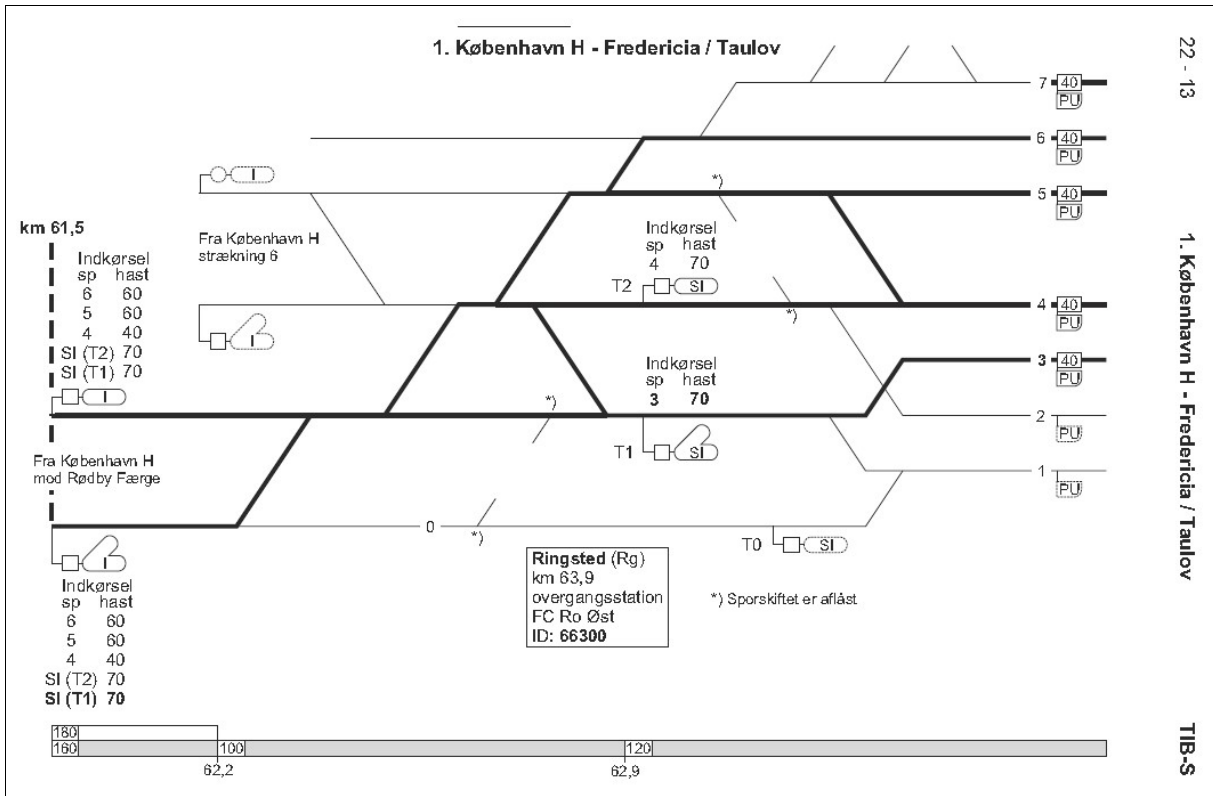

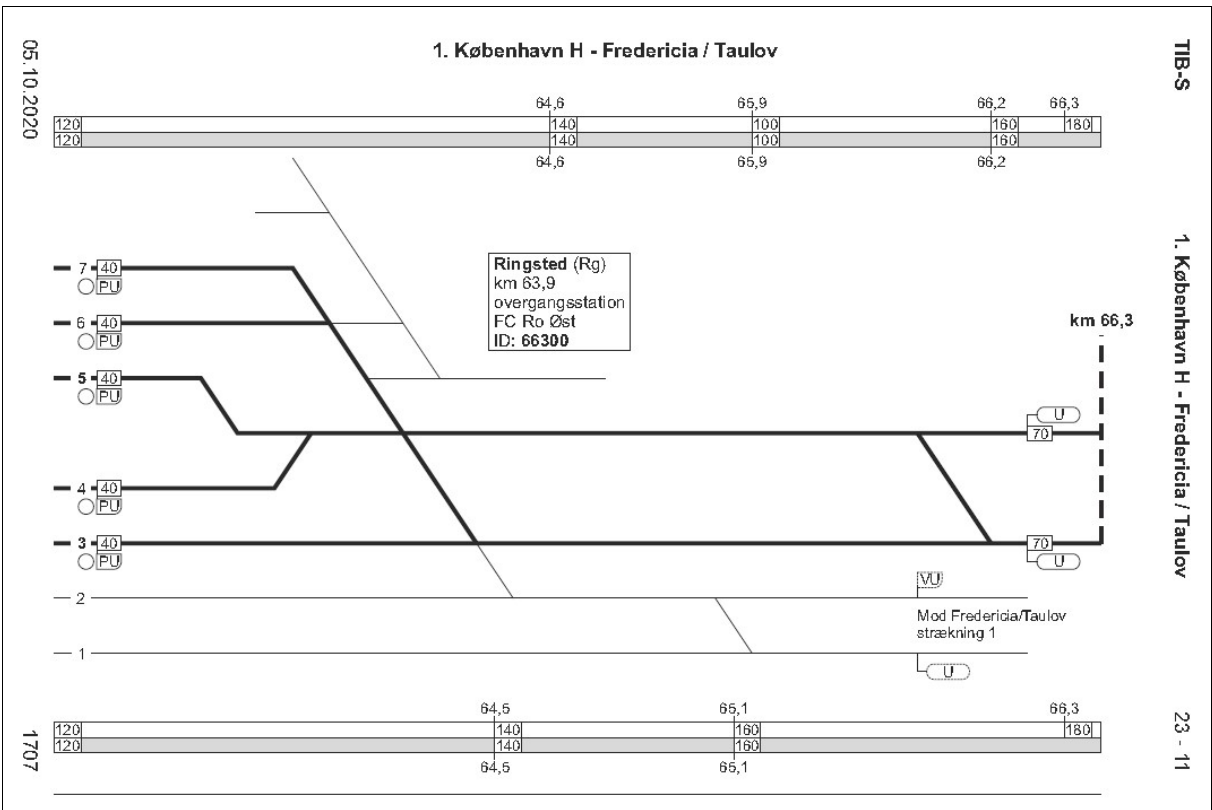
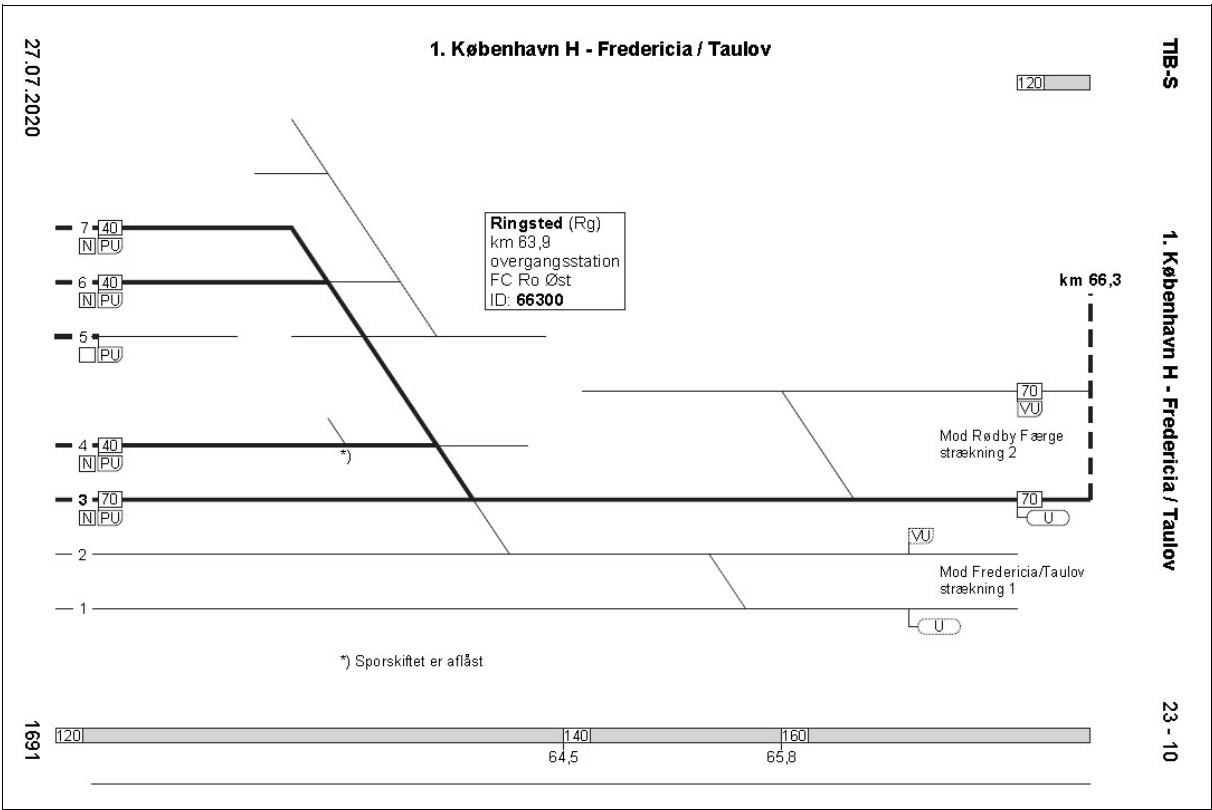

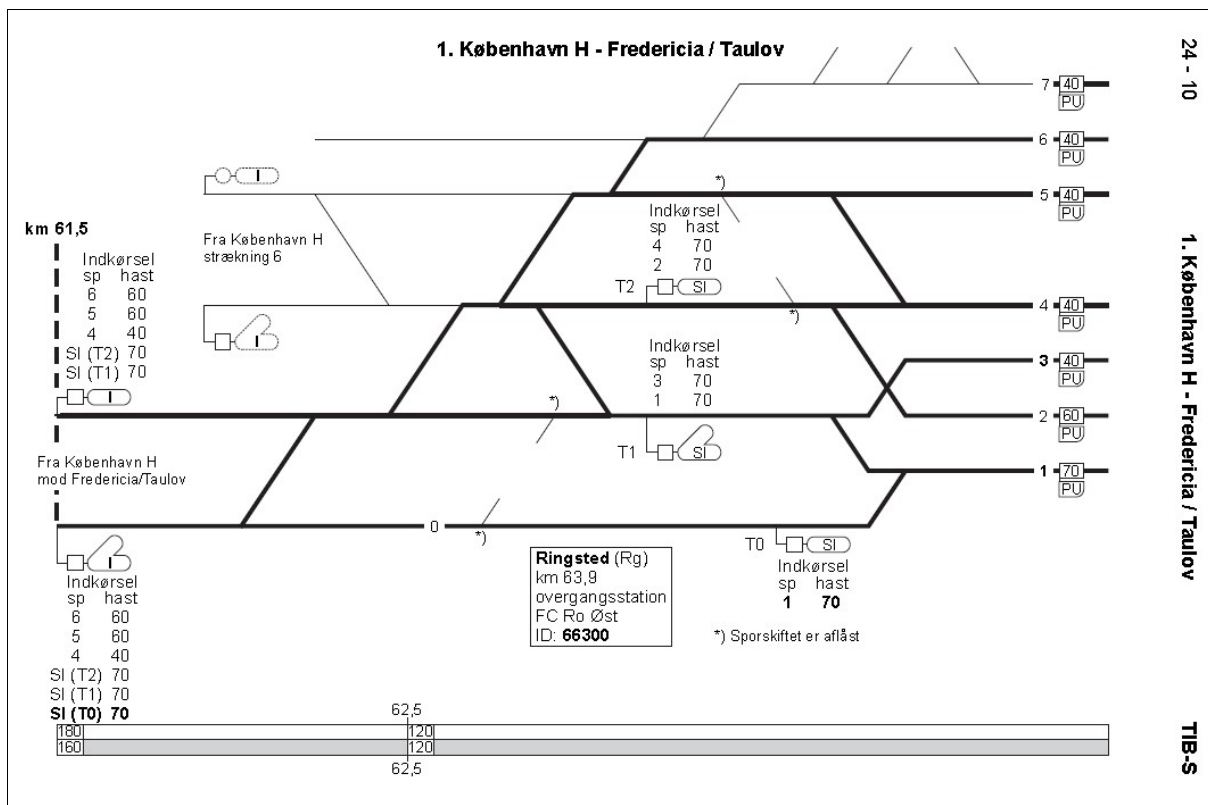

TIB-S

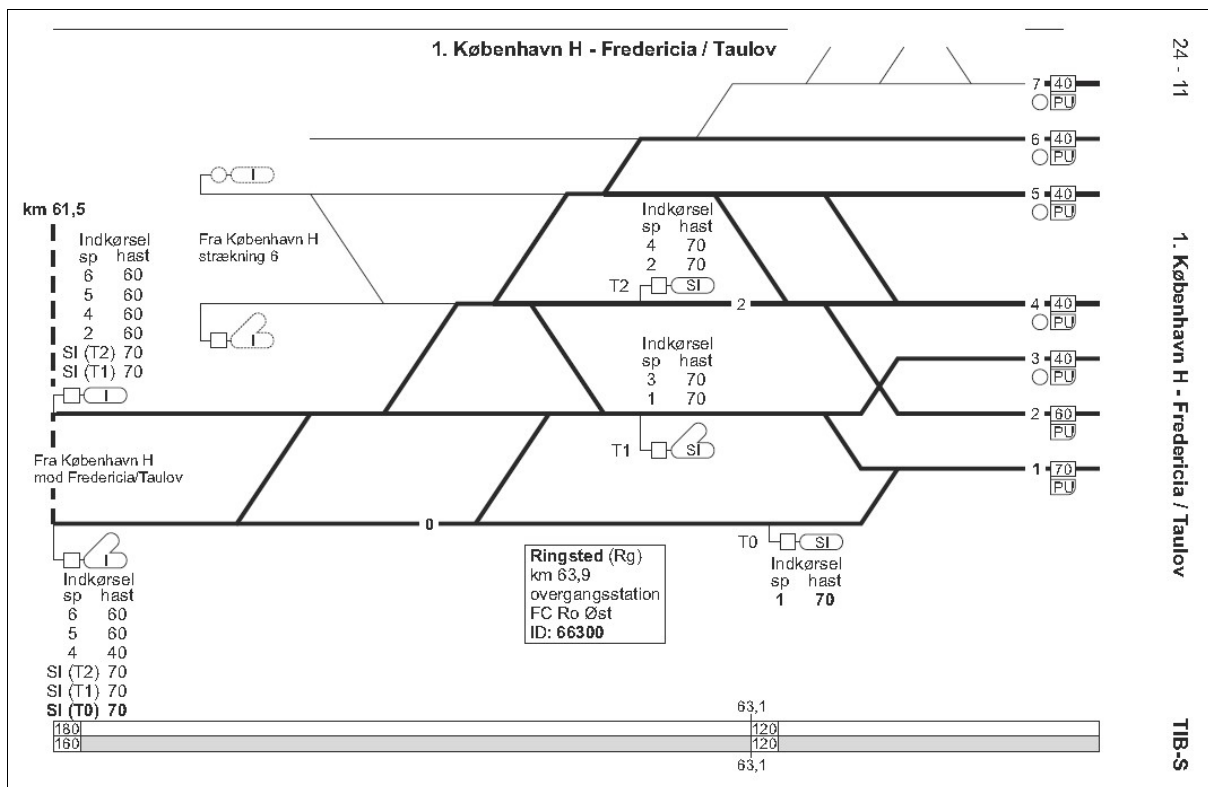

TIB-S

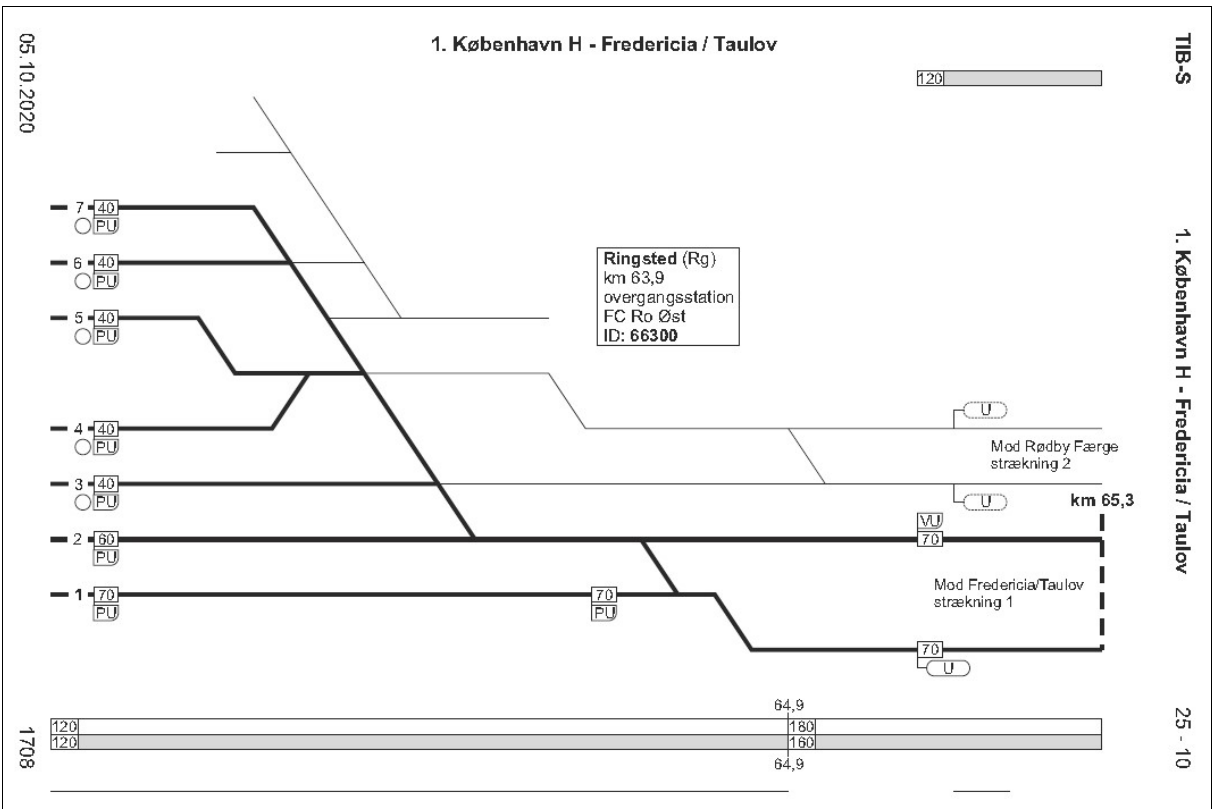
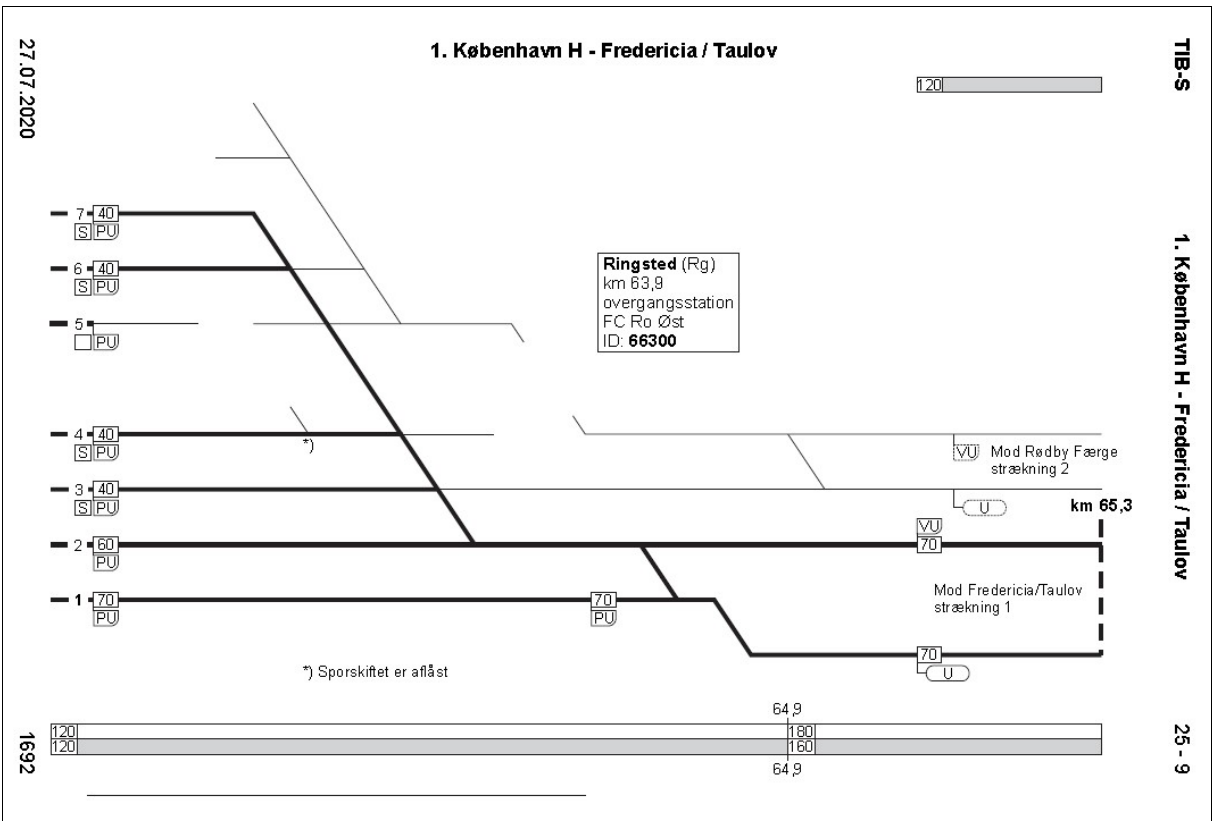

1. TI/Fa-Kh

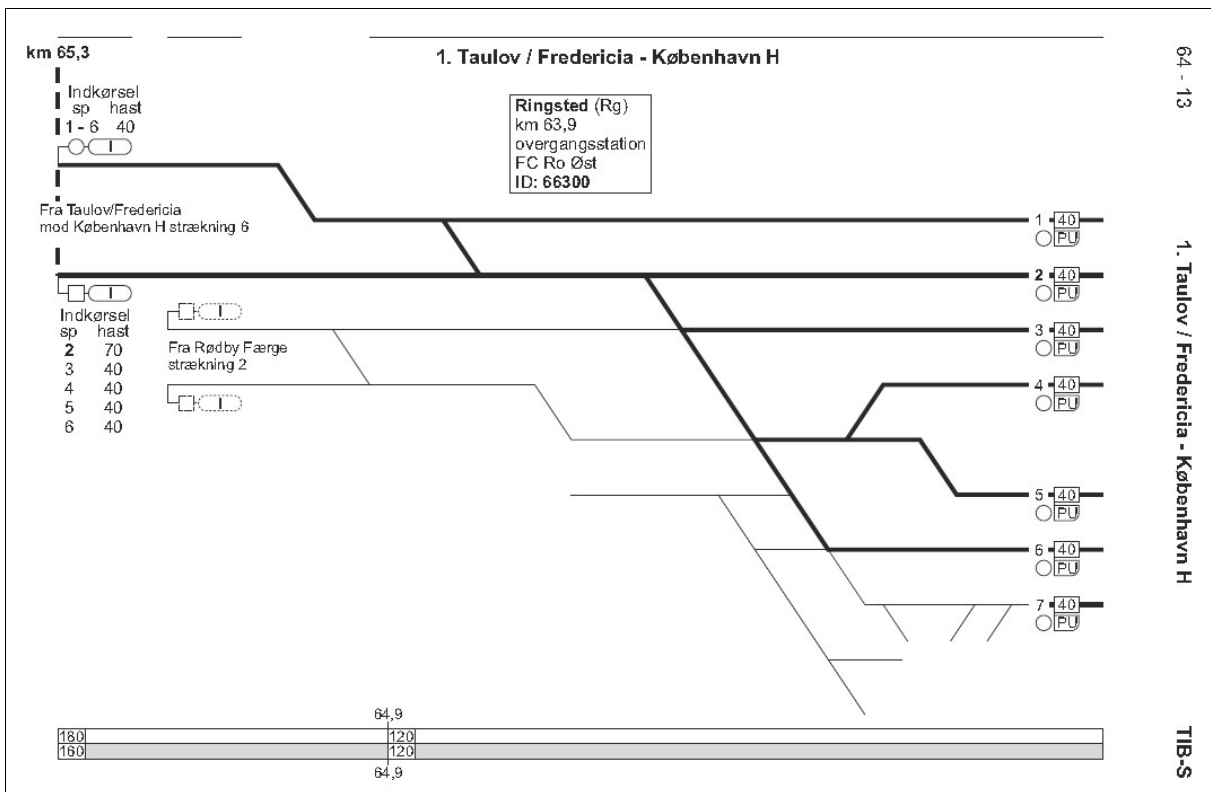
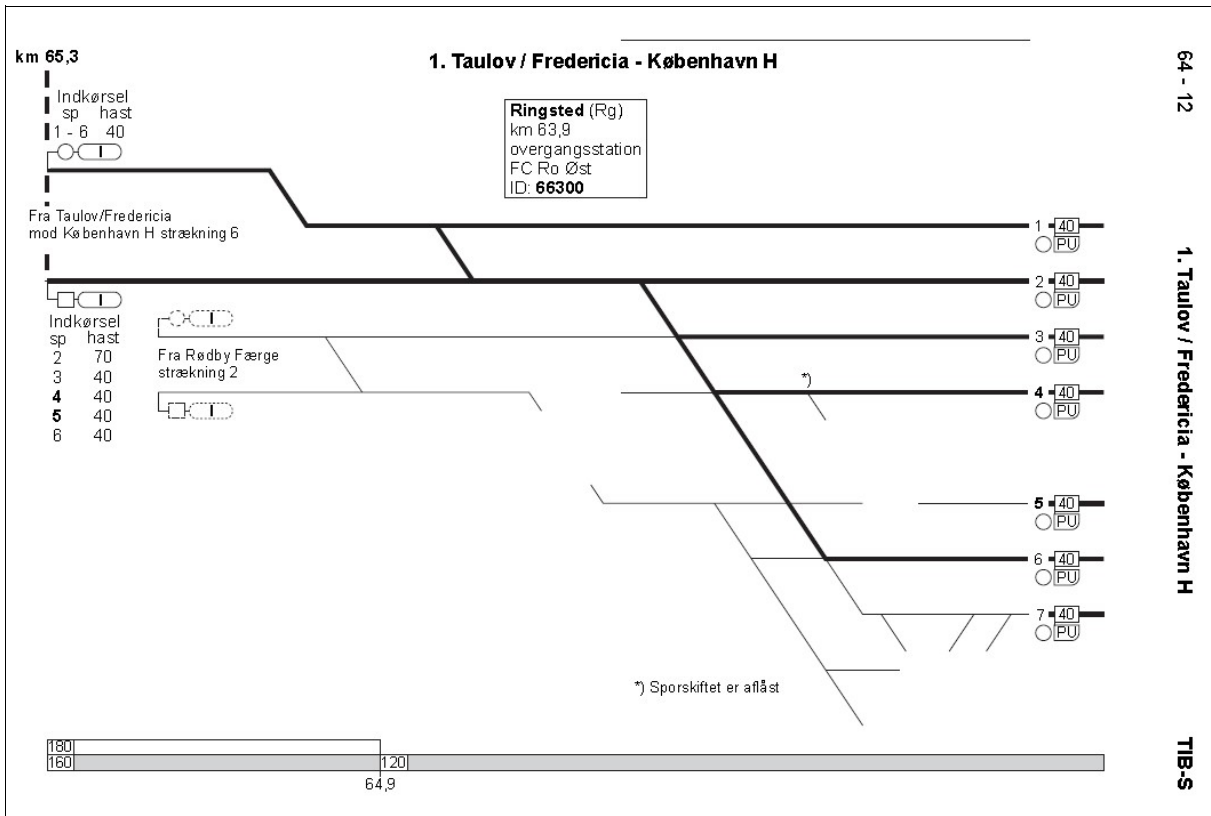

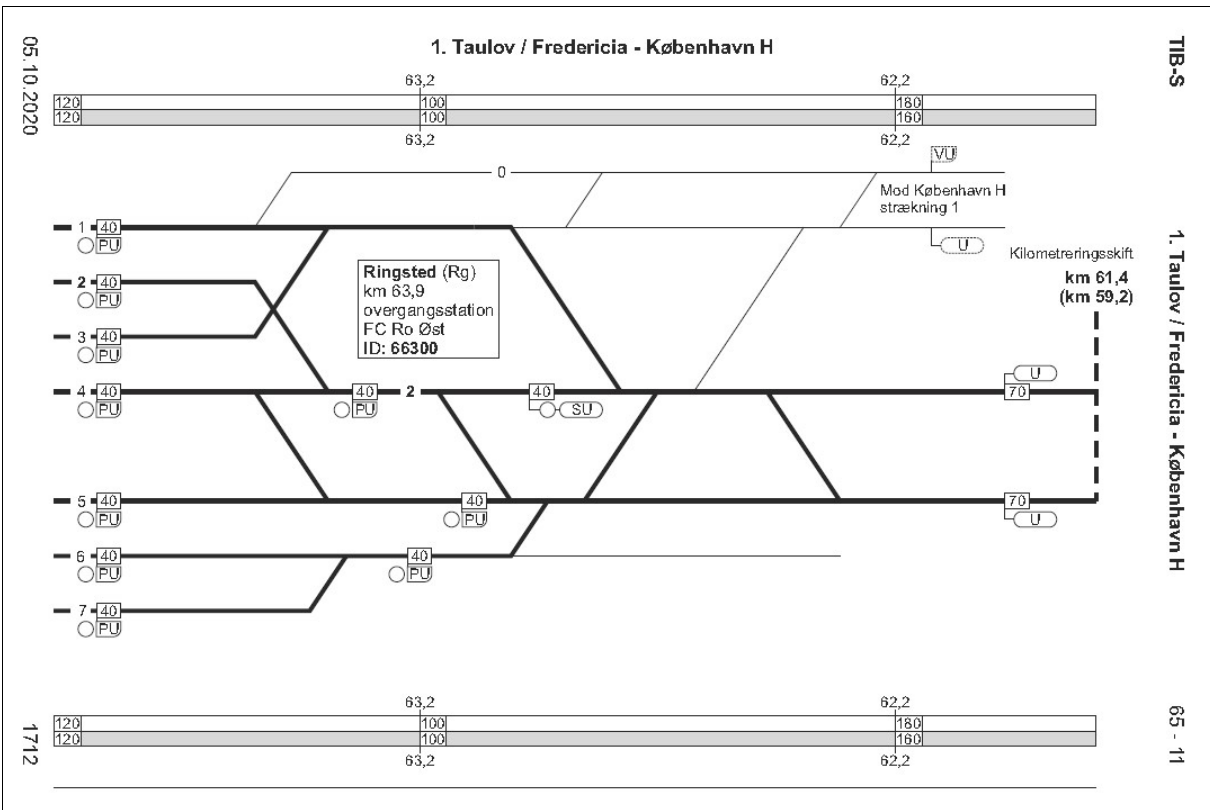
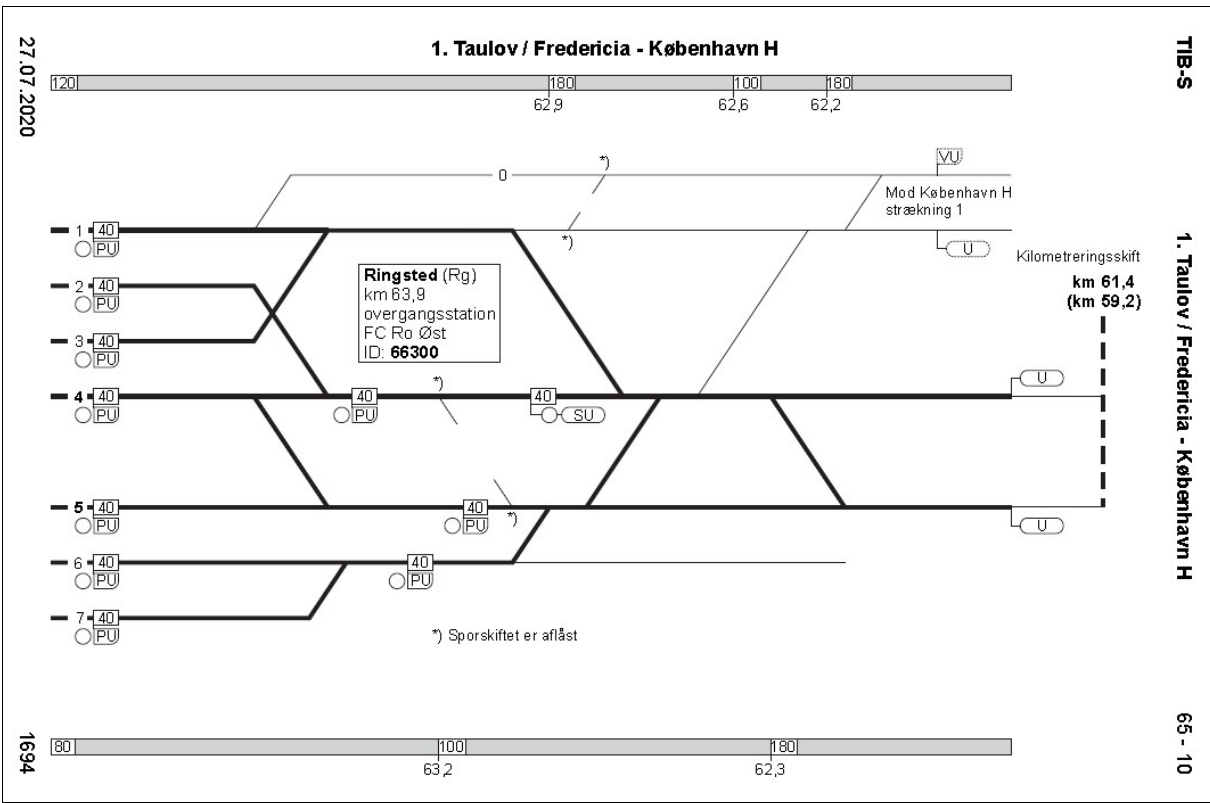

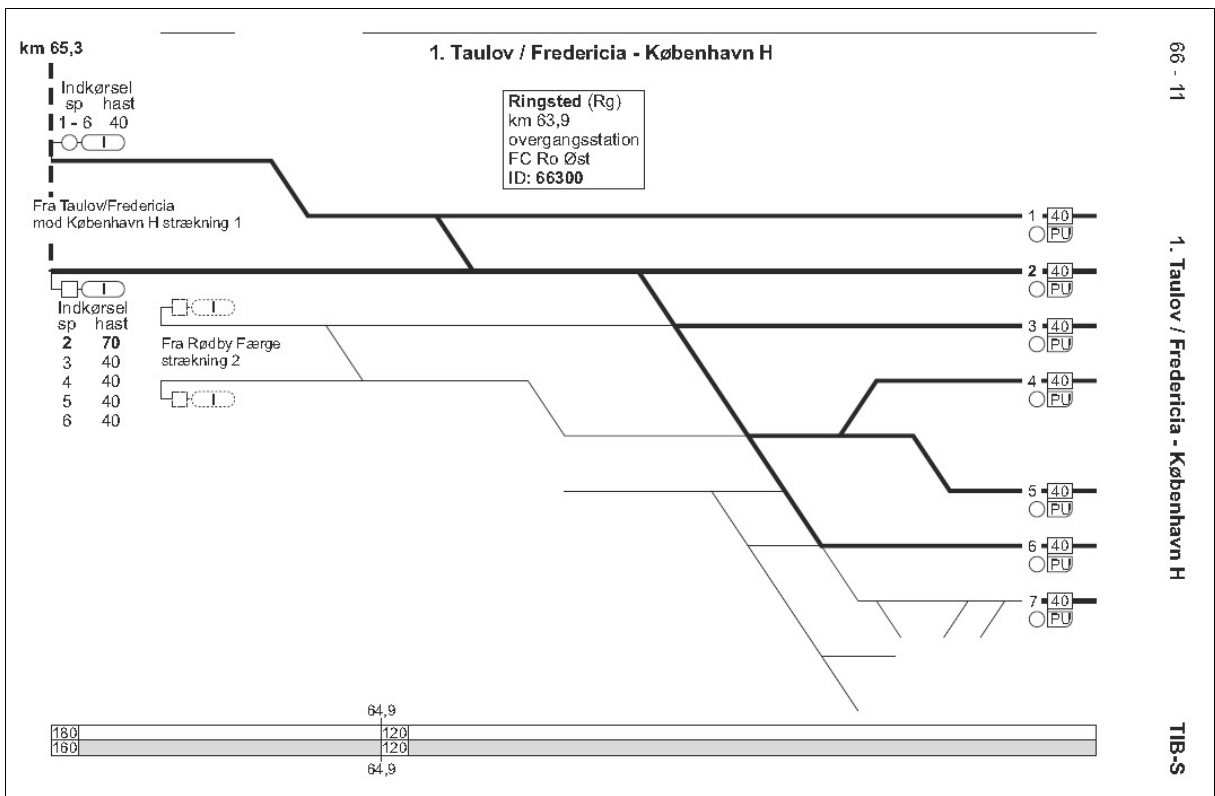
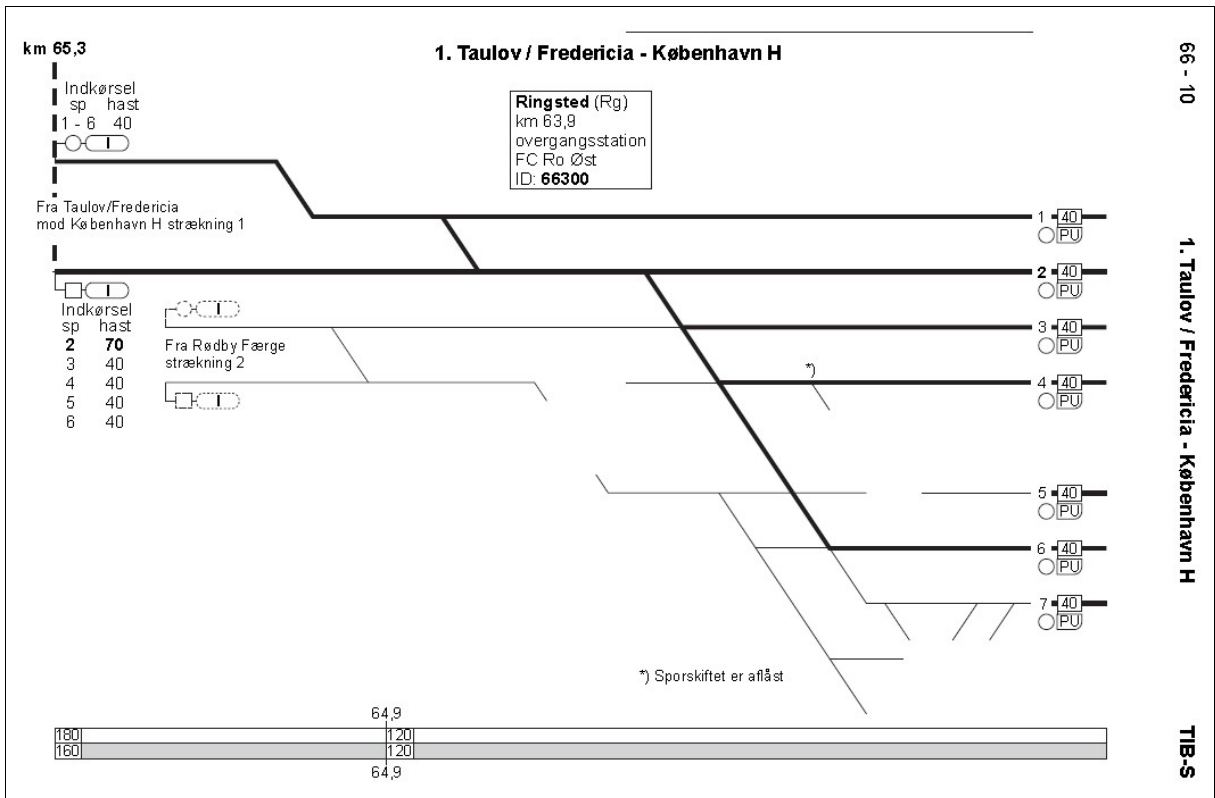

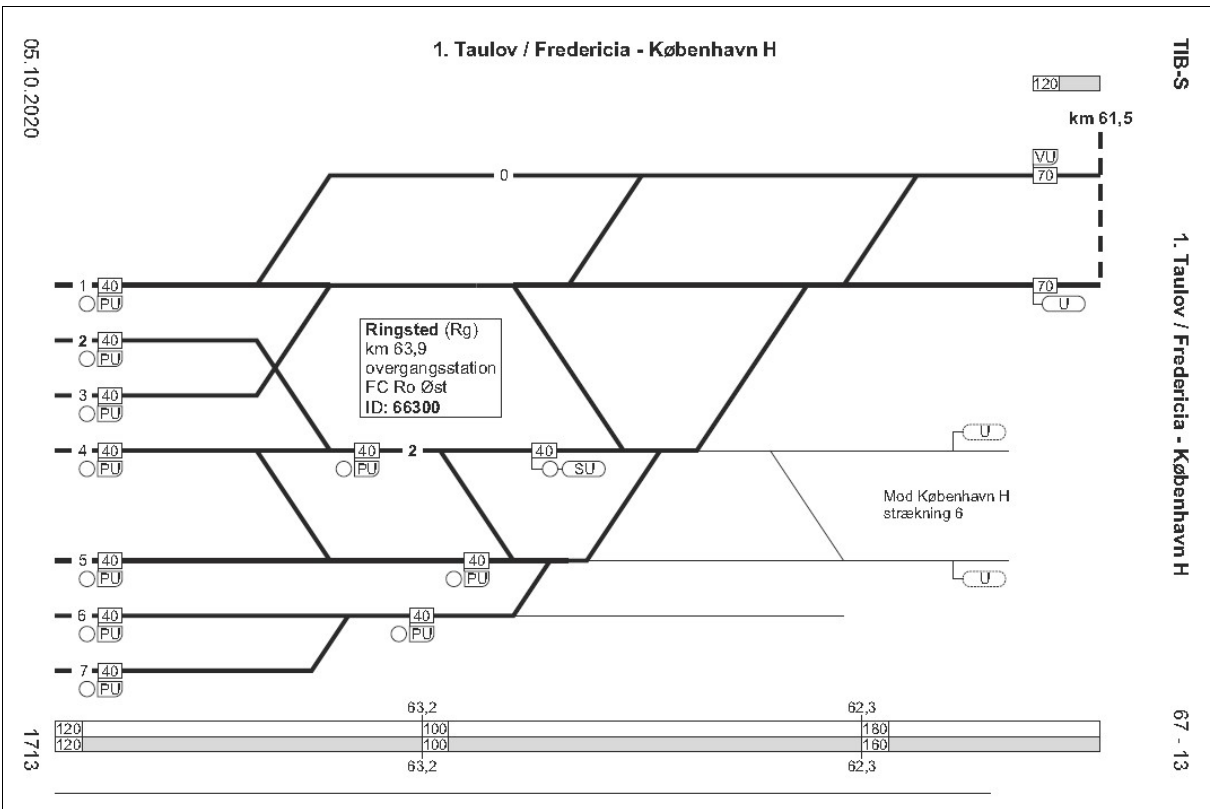
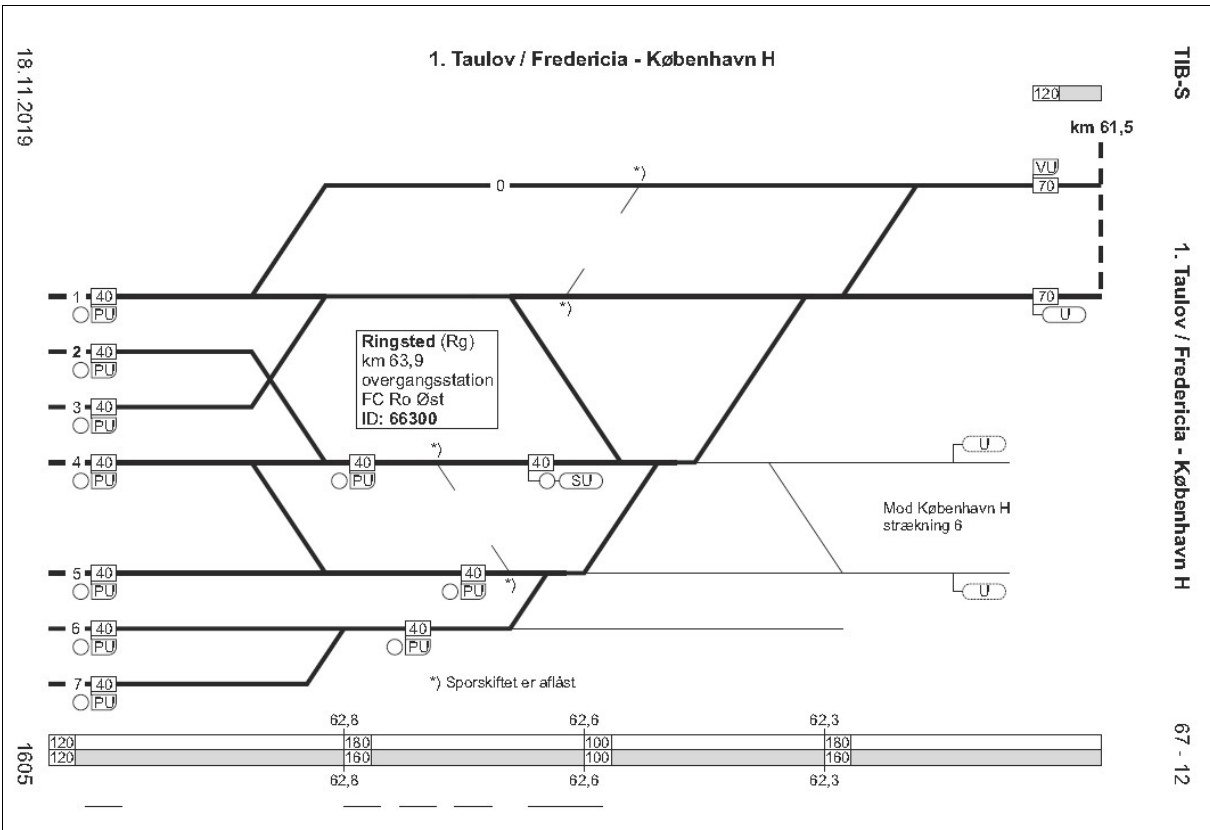

2. Rg-Rf

05.10.2020

2. Ringsted - Rødby Færge

TIB-S

Strækningshastighed:

Delstrækning	Strækningshastighed (km/t)
Ringsted - Næstved	160
	180 ¹⁾
Næstved - Vordingborg	160
Vordingborg - Rødby Færge	120

¹⁾ Strækningshastighed for særlige togsæt. Krav til særlige togsæt fremgår af Banenorm BN2-74.

1714

91 - 9

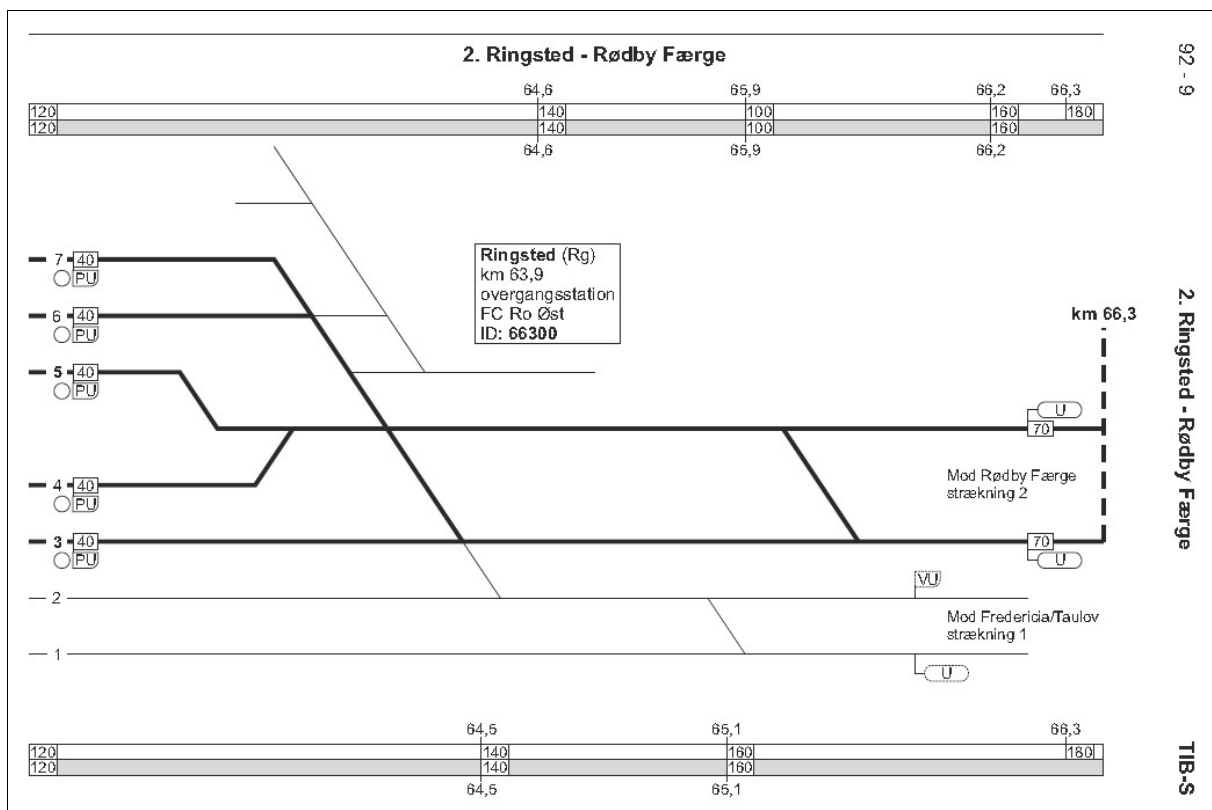

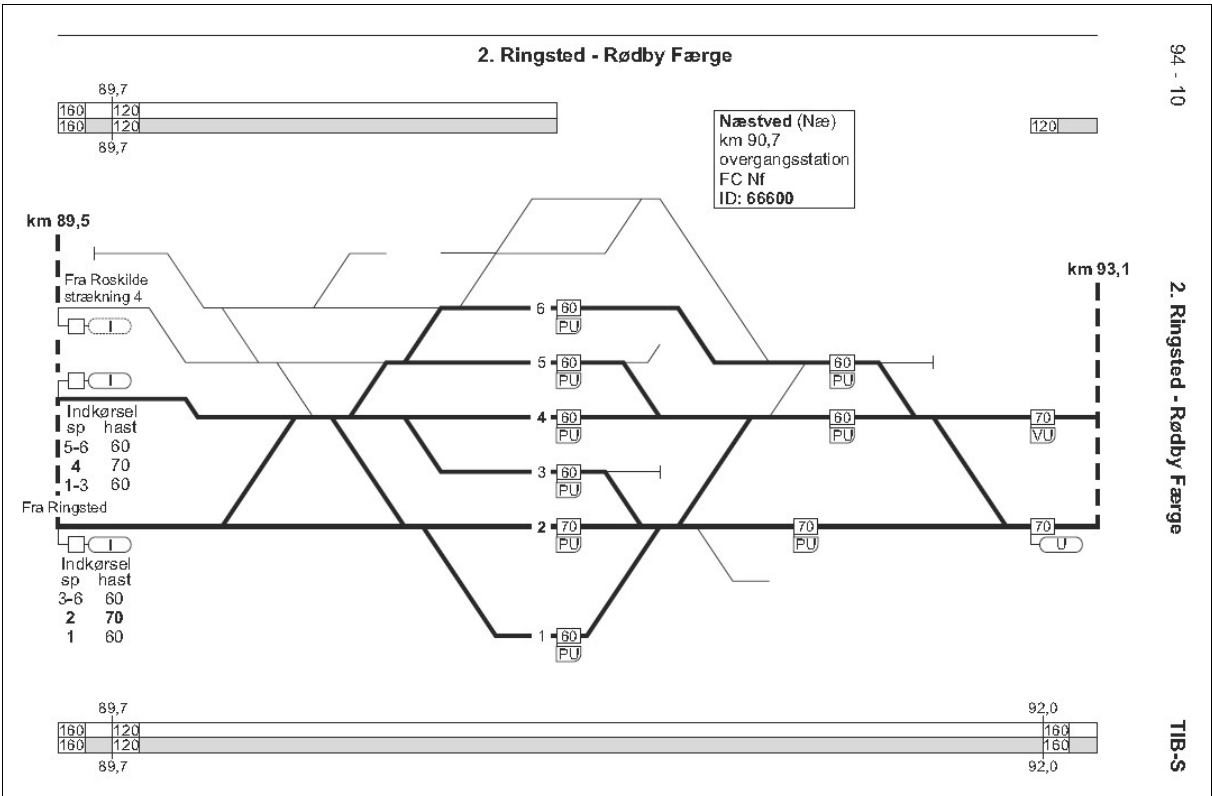
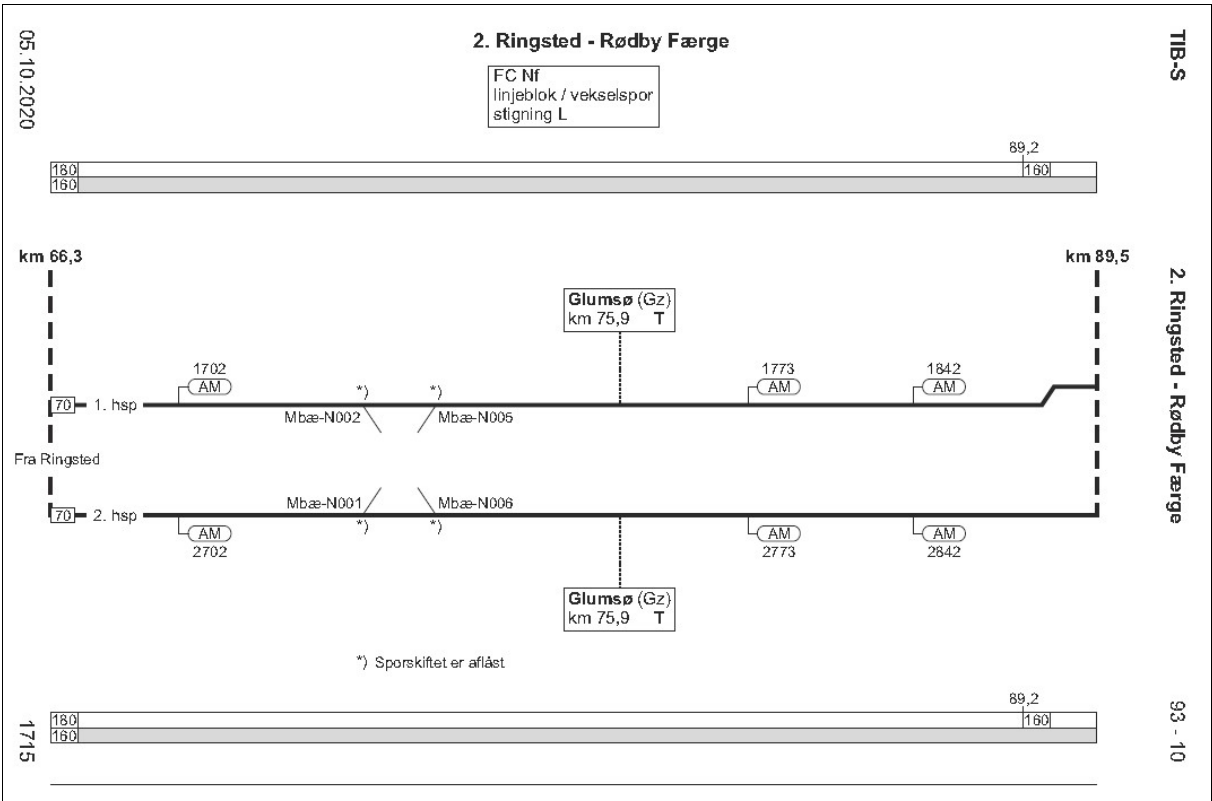

2. Rf-Rg

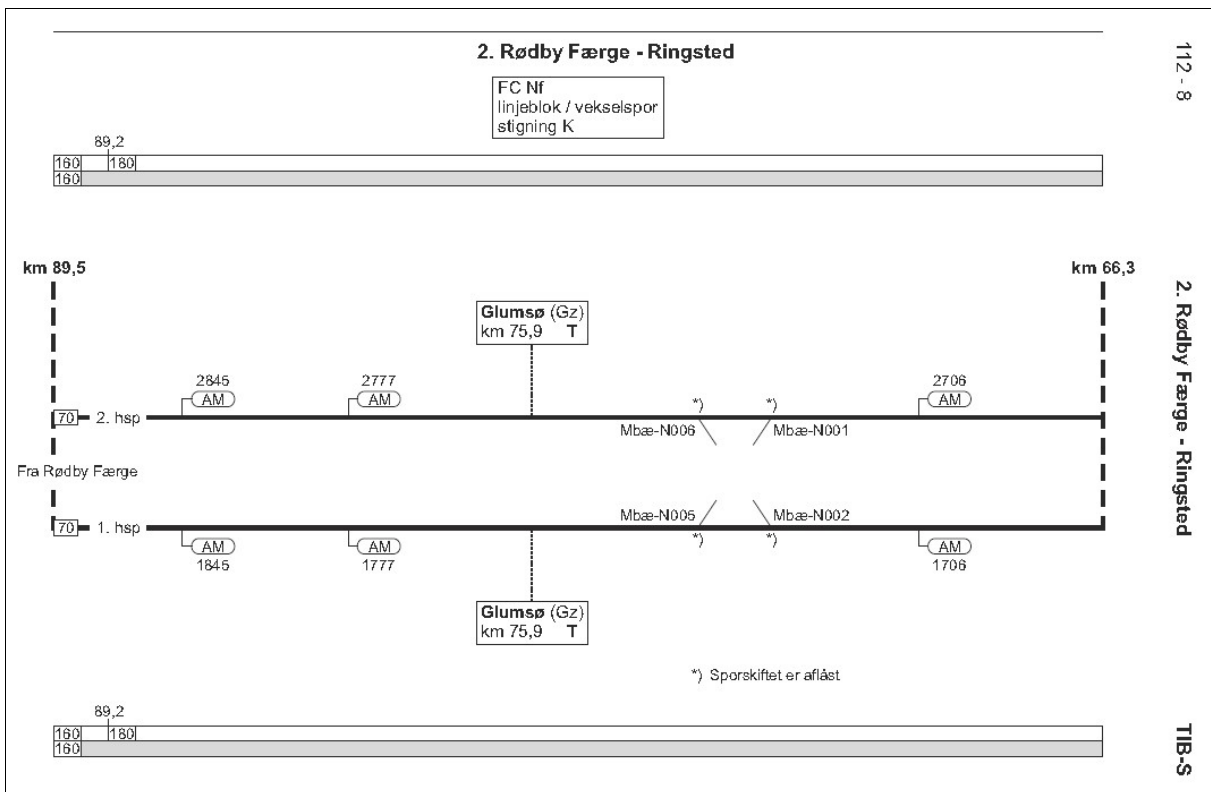
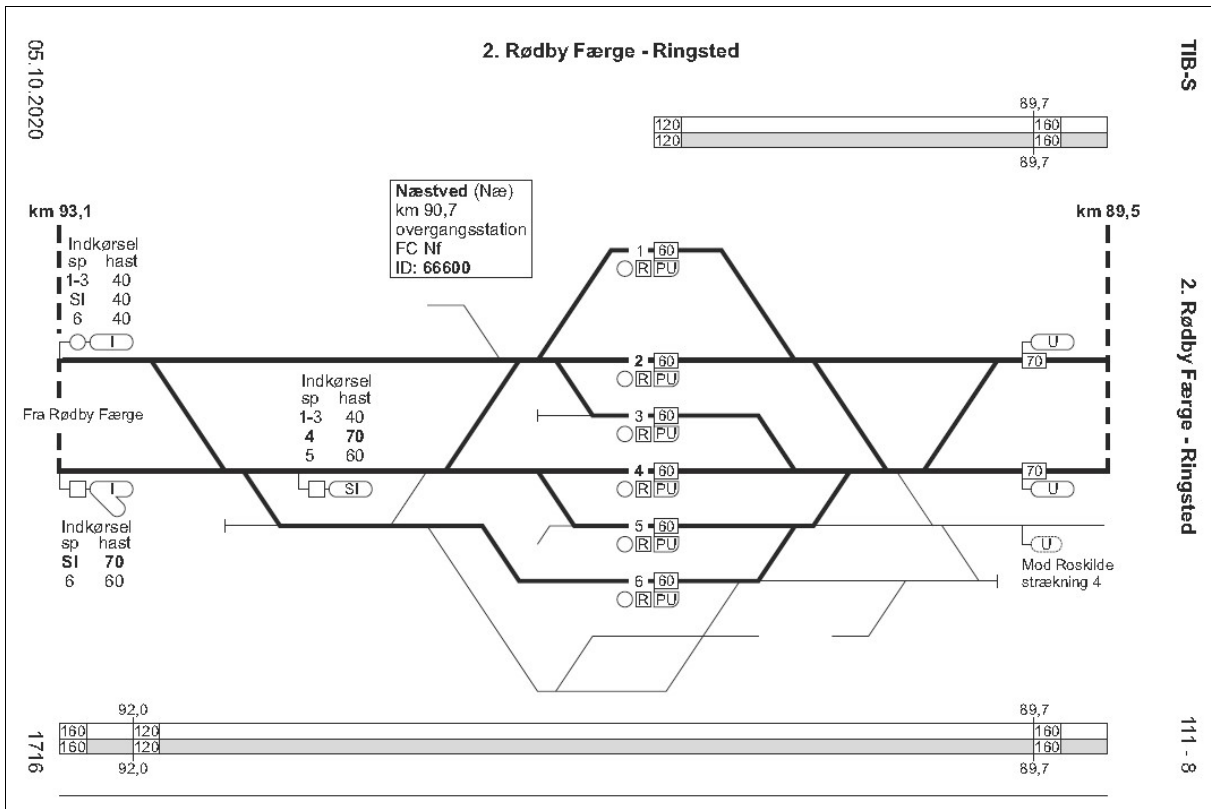

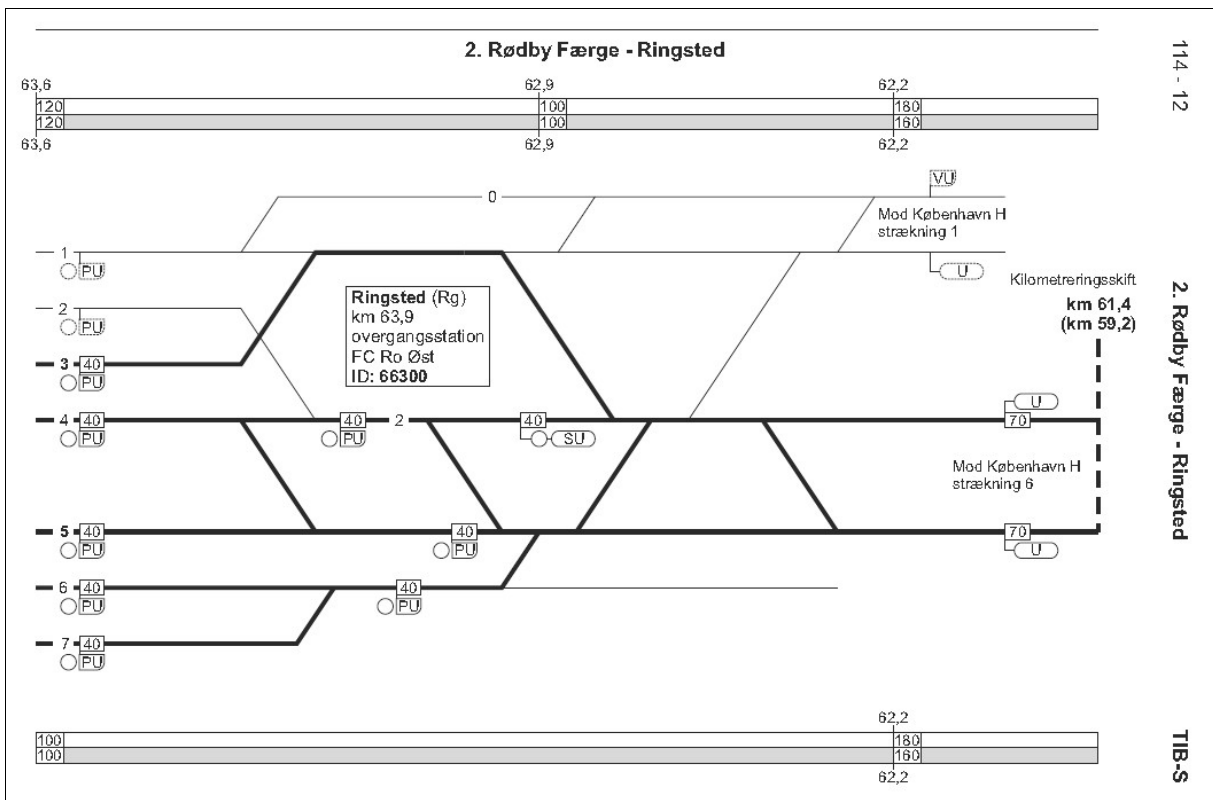
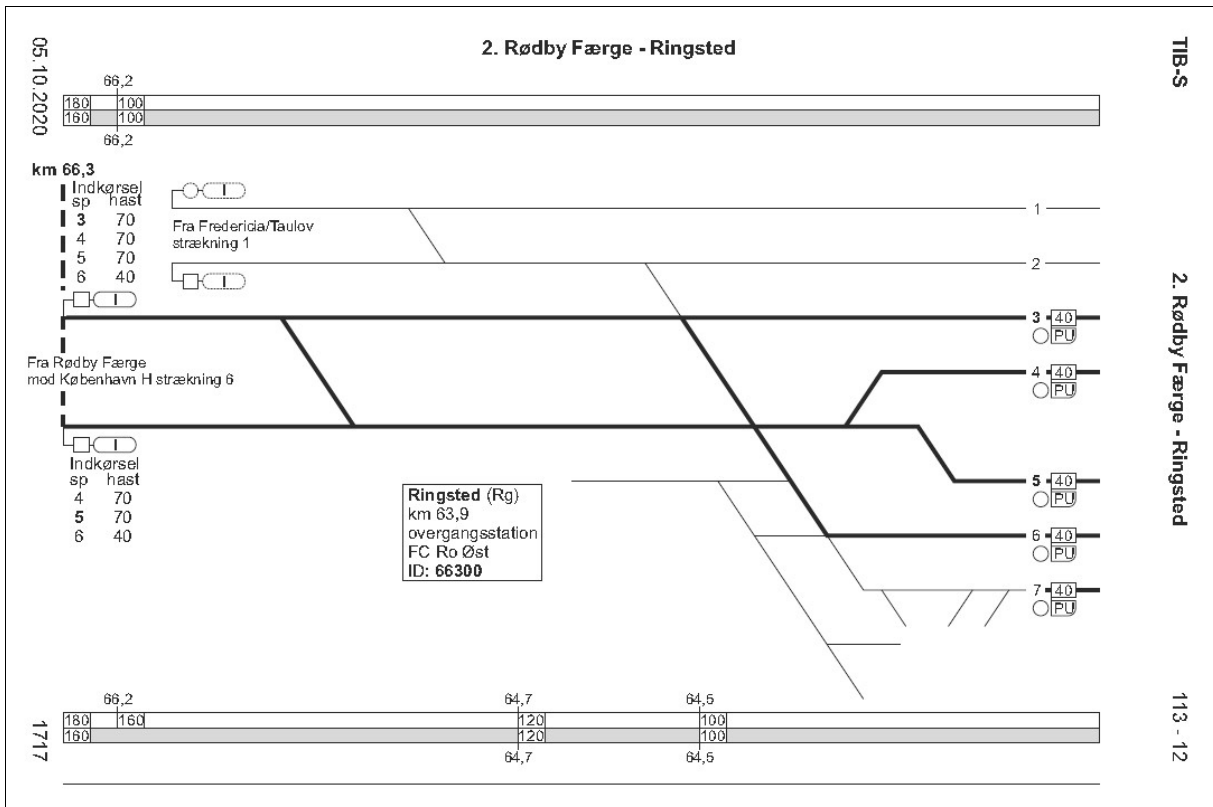

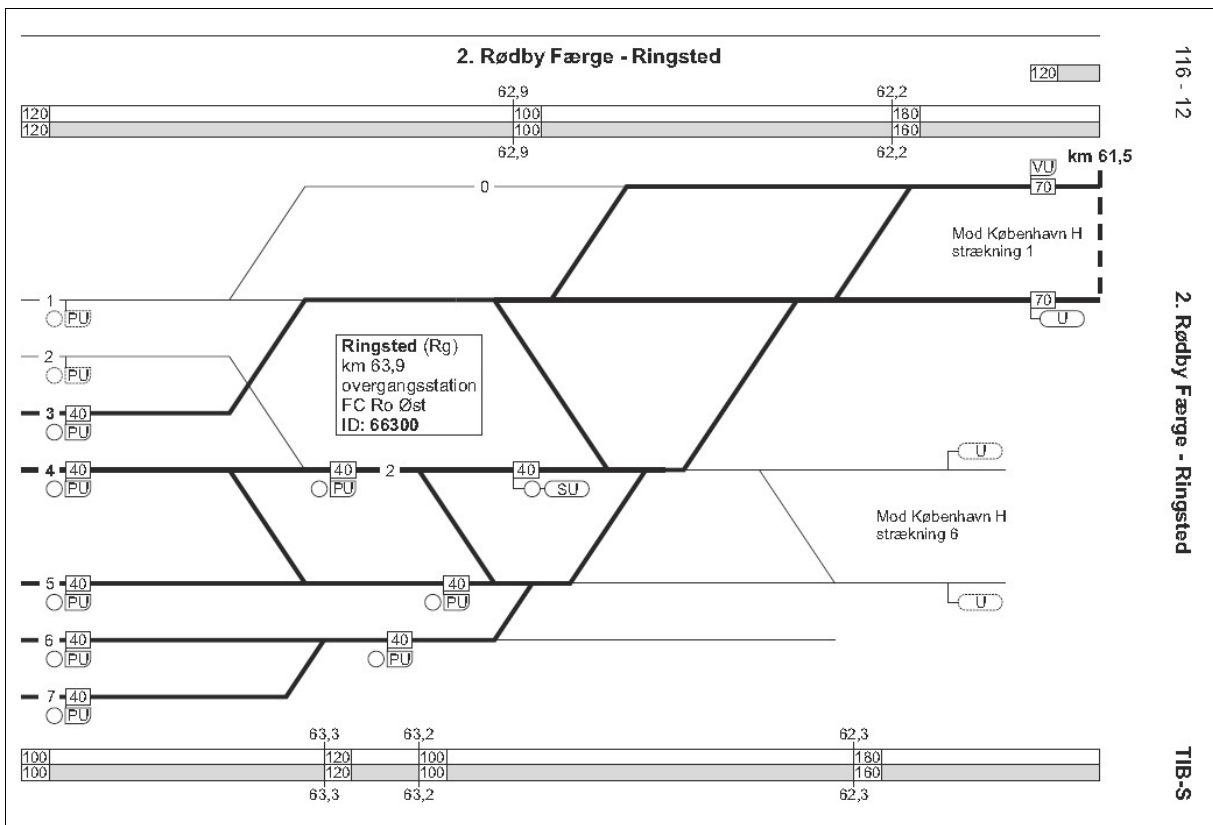
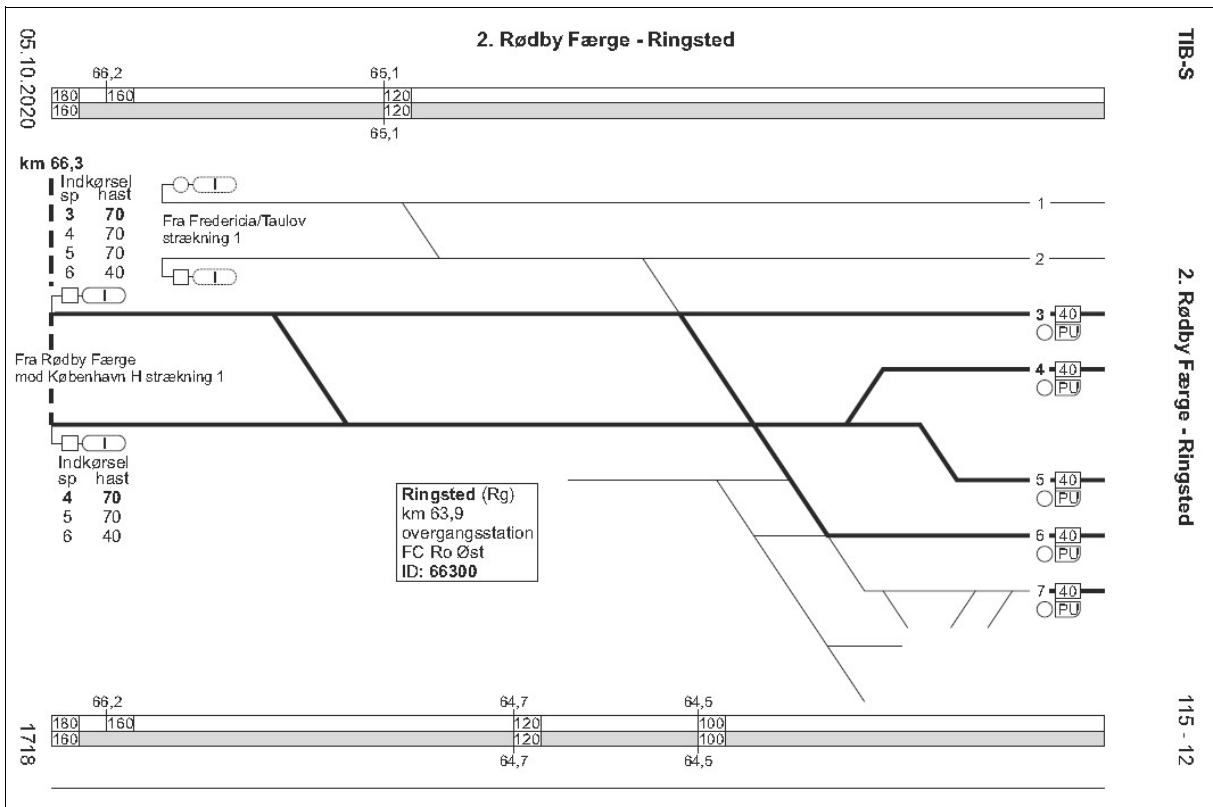

6. Kh-Ig-Rg

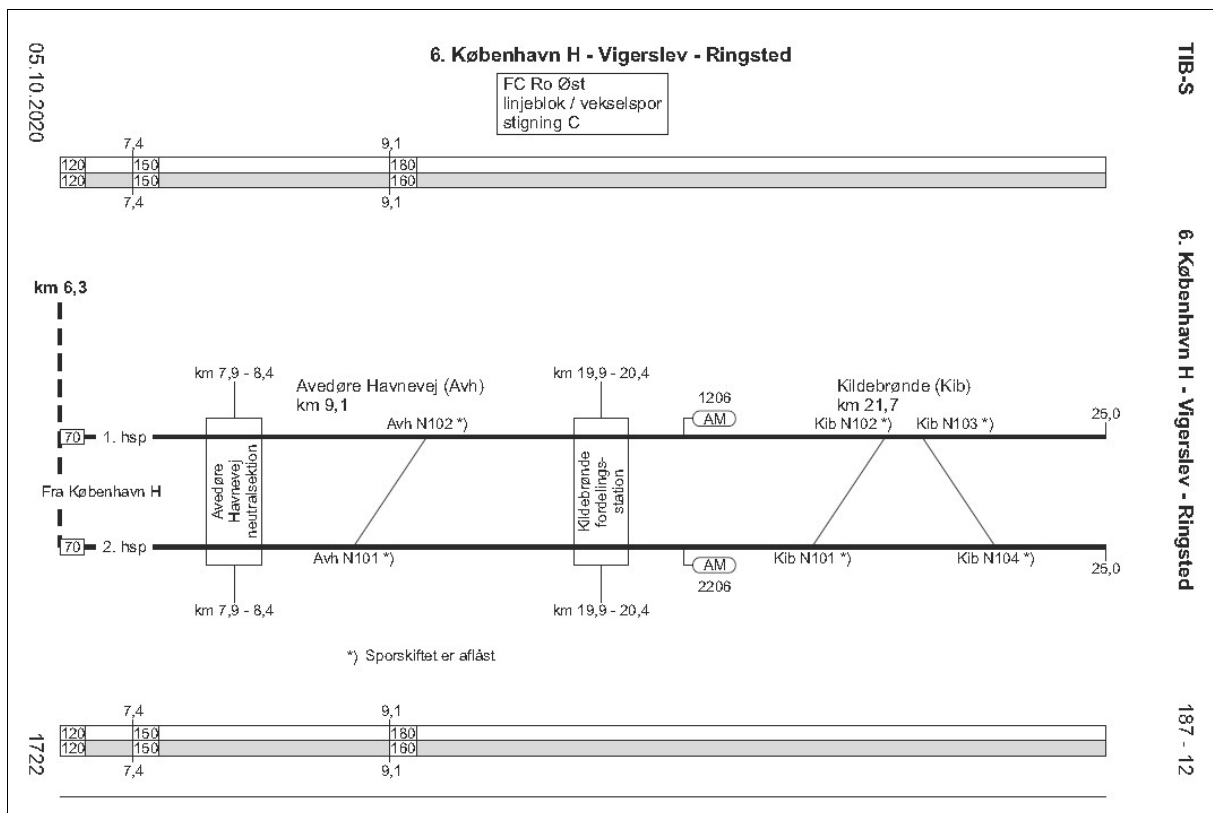
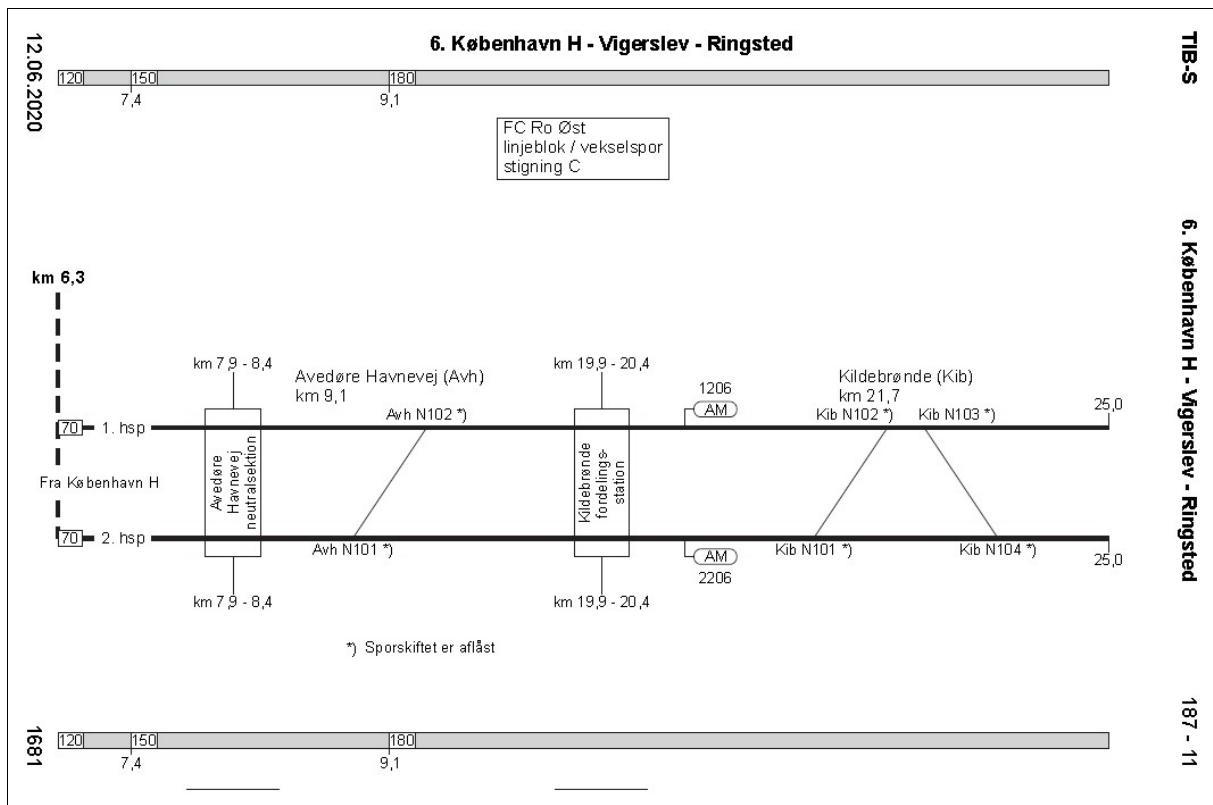

6. København H - Vigerslev - Ringsted

188 - 11

6. København H - Vigerslev - Ringsted

TIB-S

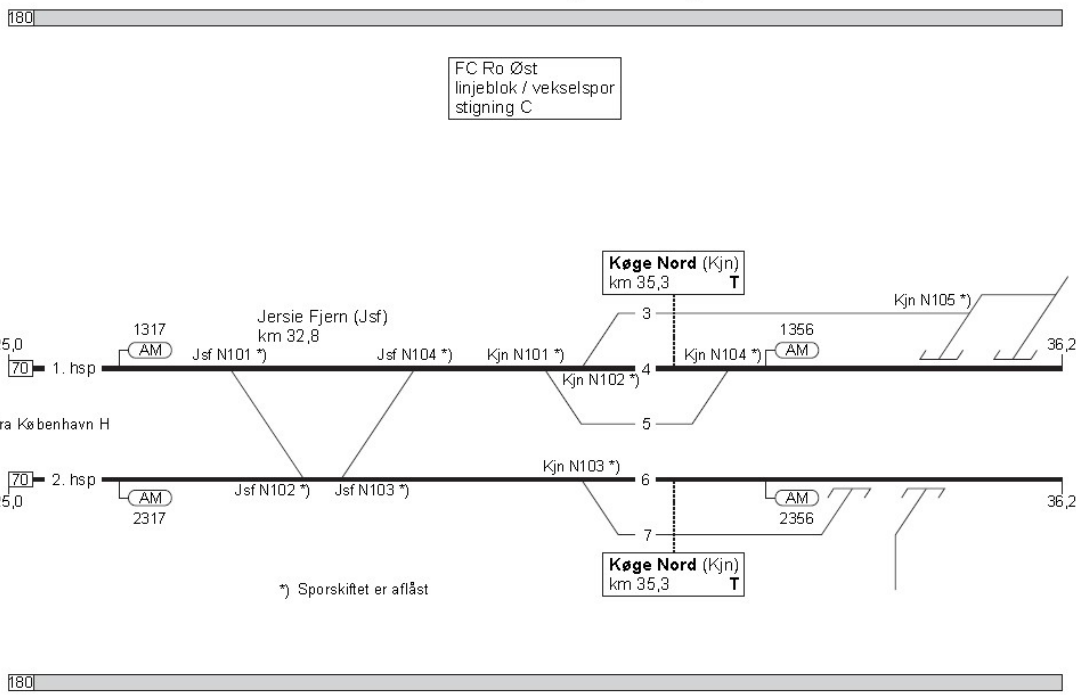

6. København H - Vigerslev - Ringsted

188 - 12

6. København H - Vigerslev - Ringsted

TIB-S

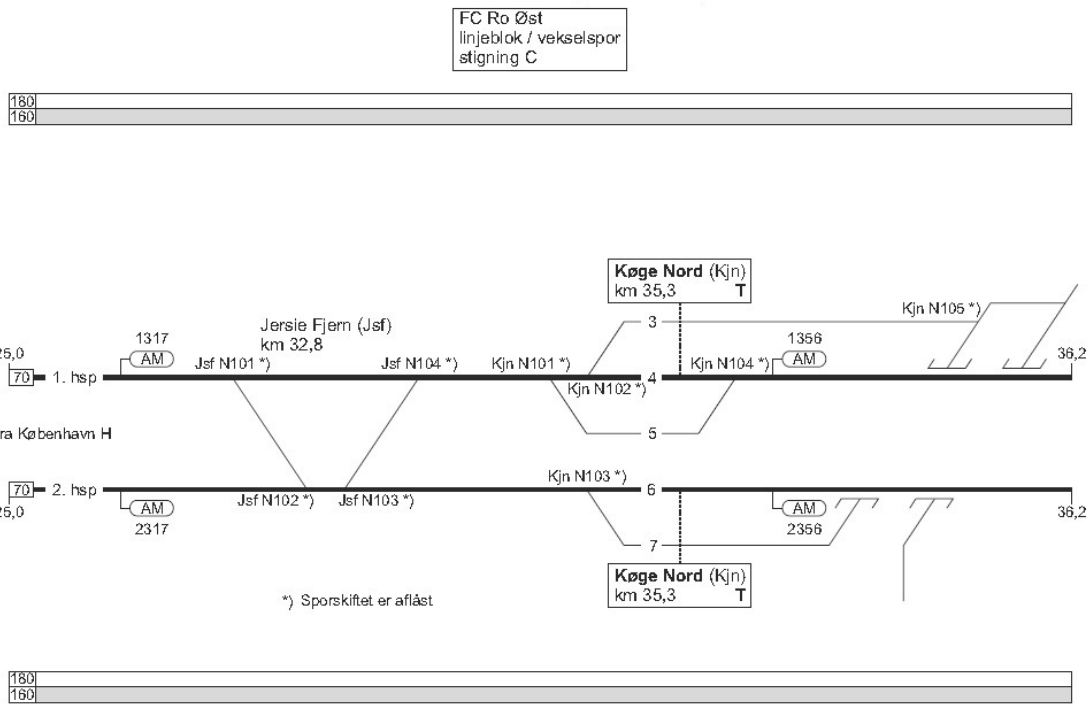

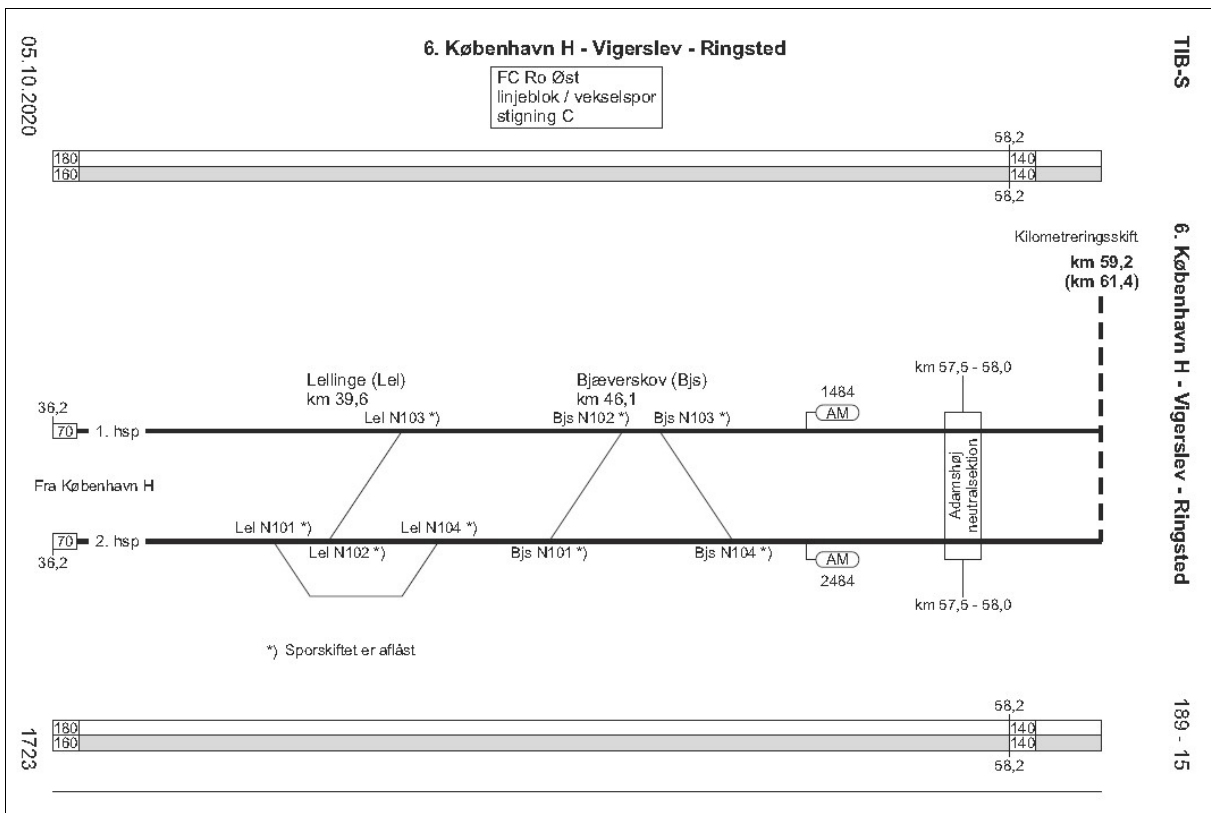
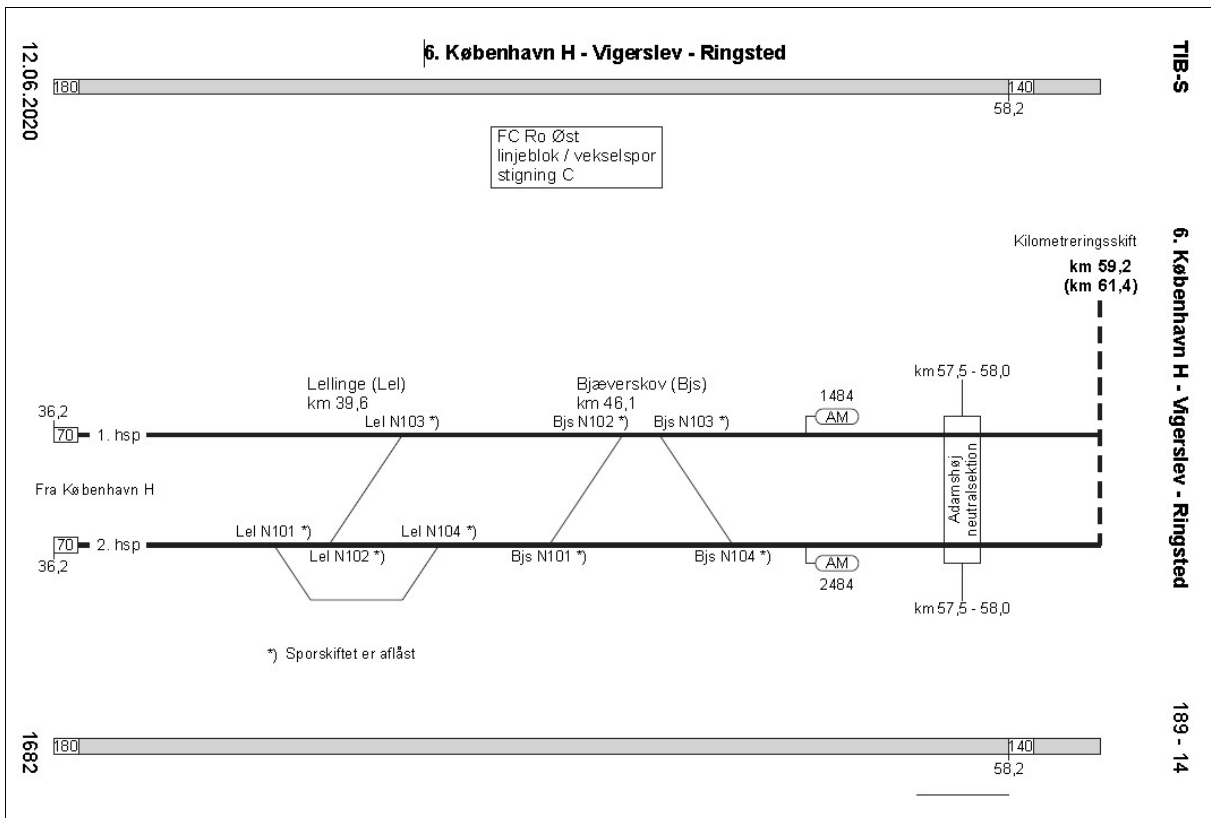

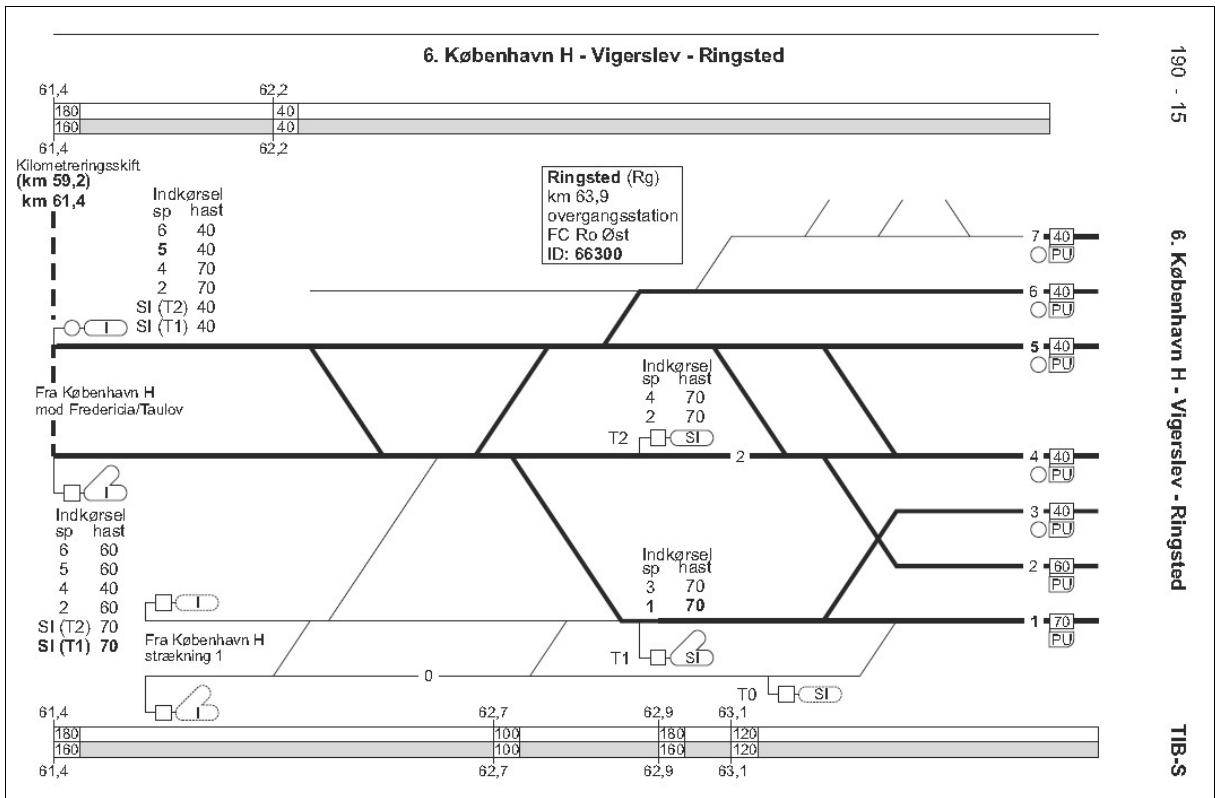
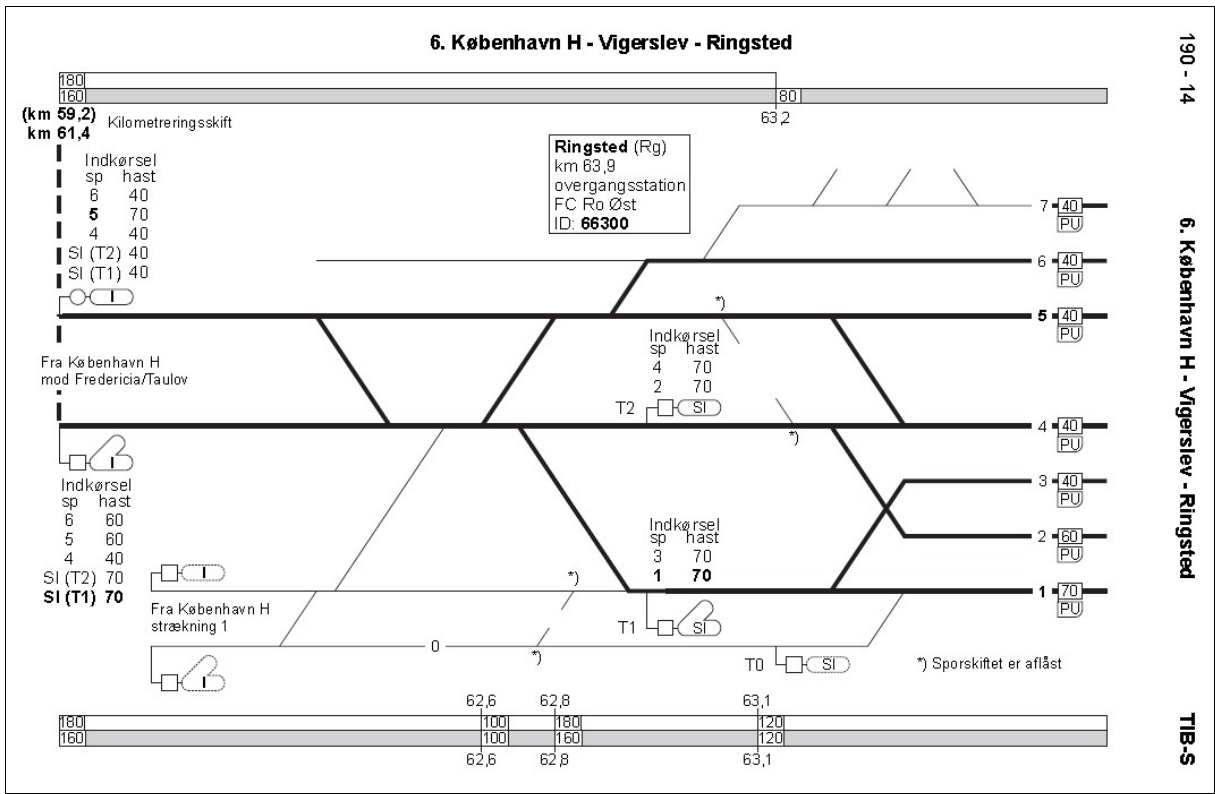

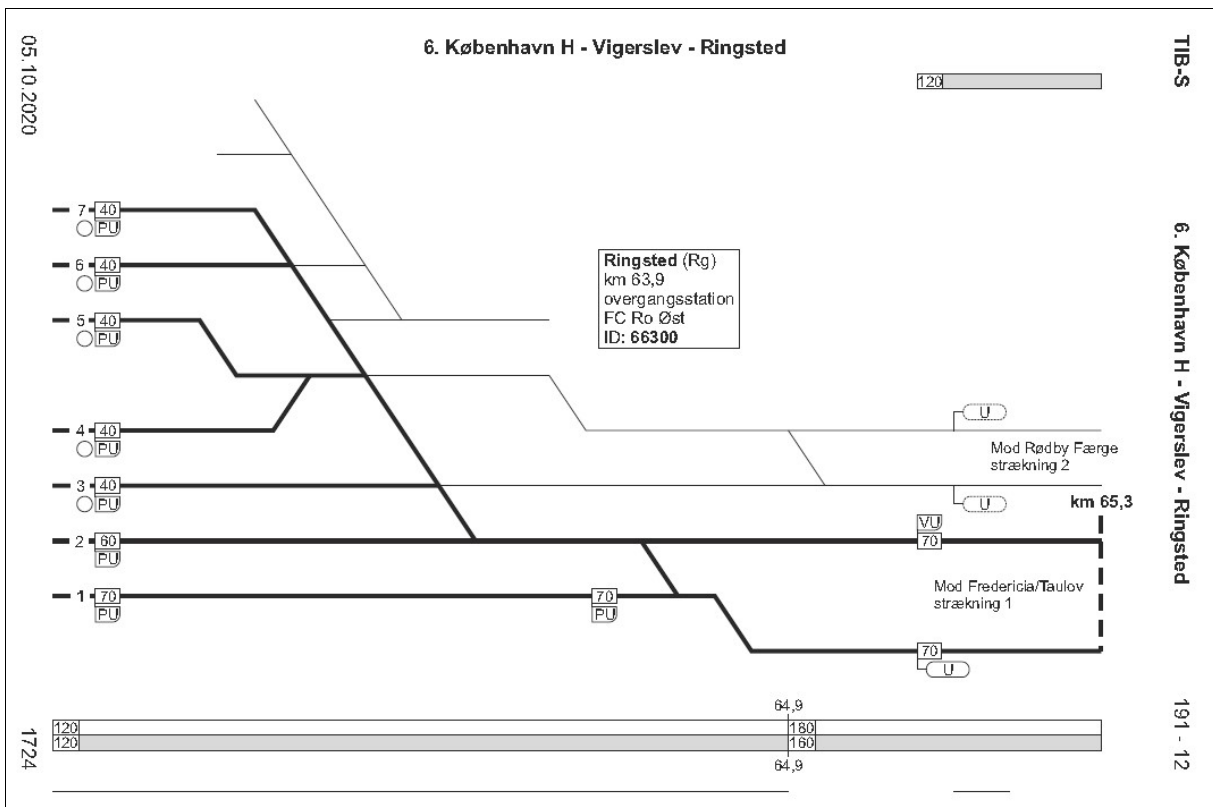
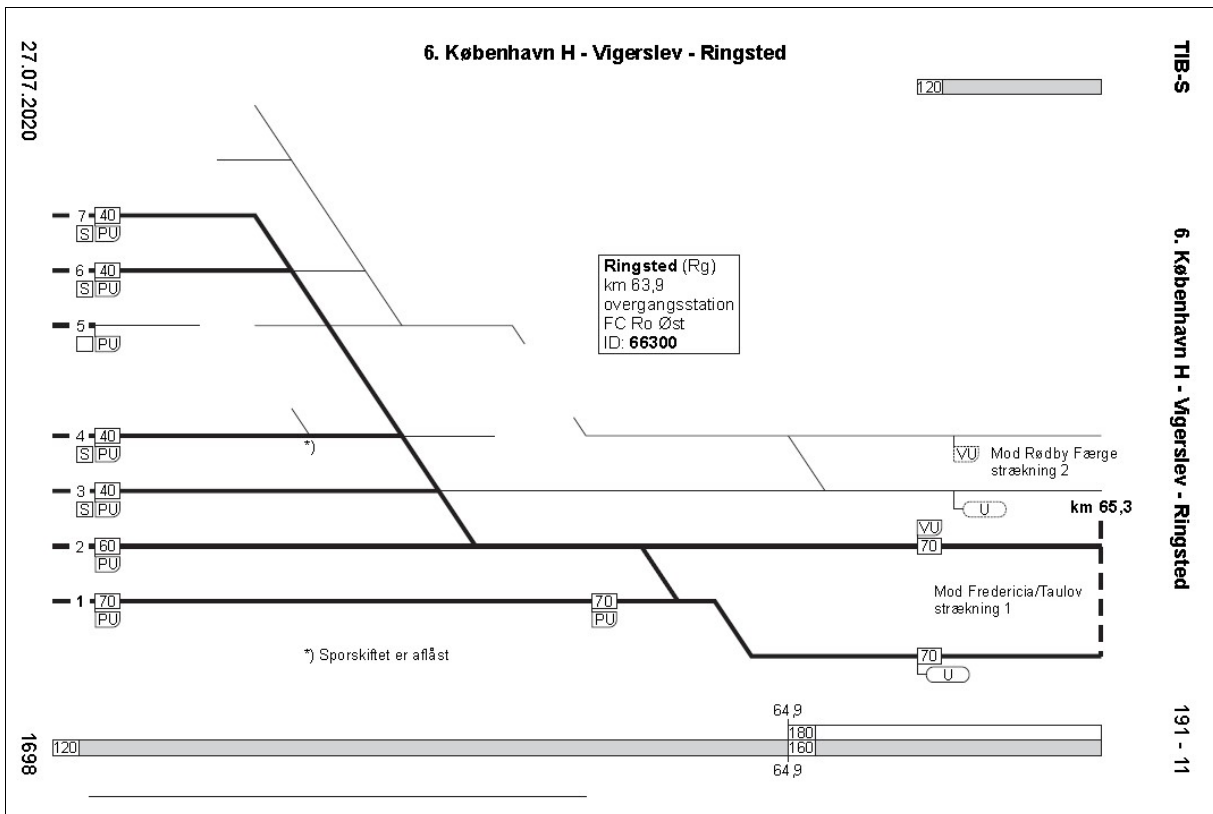

6. København H - Vigerslev - Ringsted

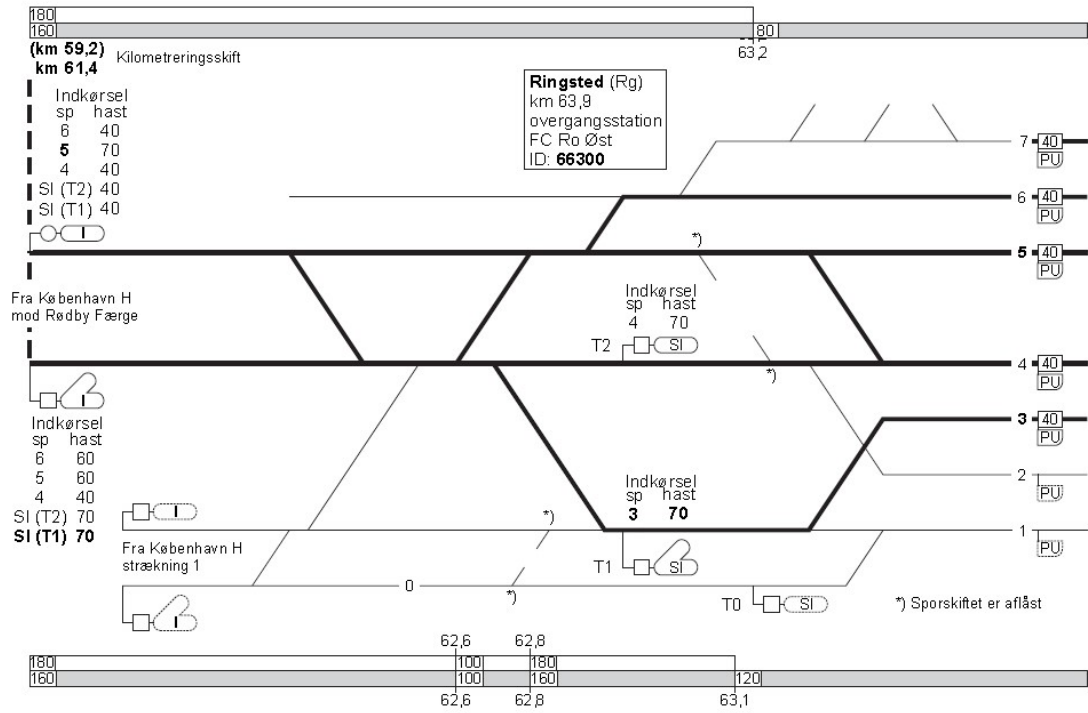

6. København H - Vigerslev - Ringsted

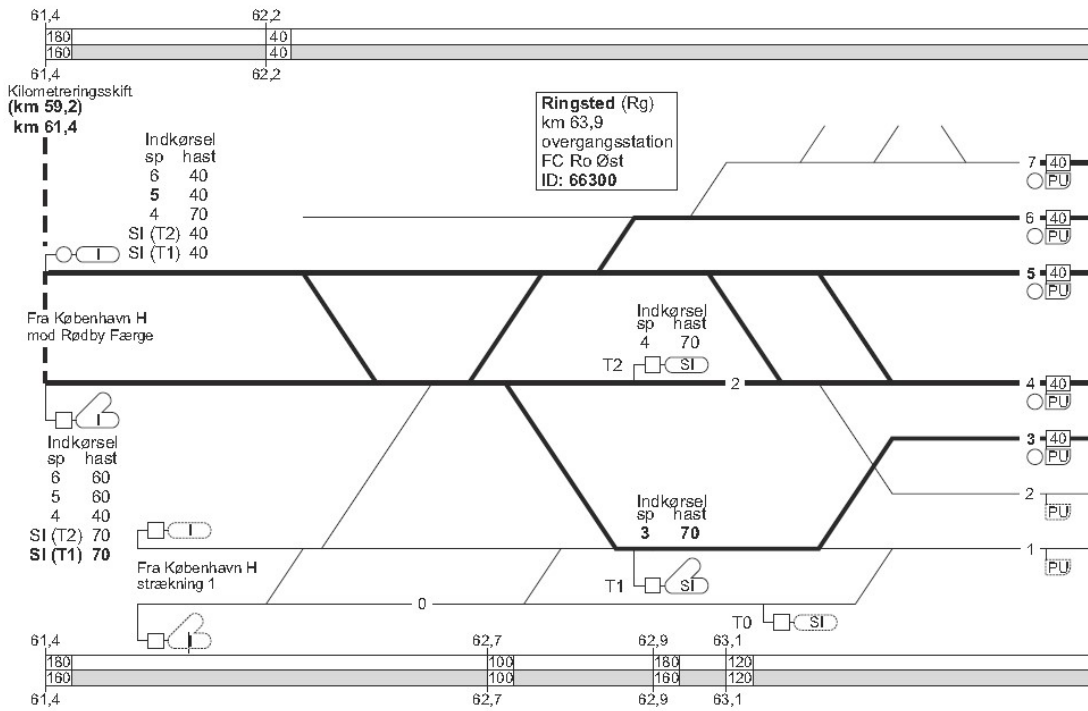

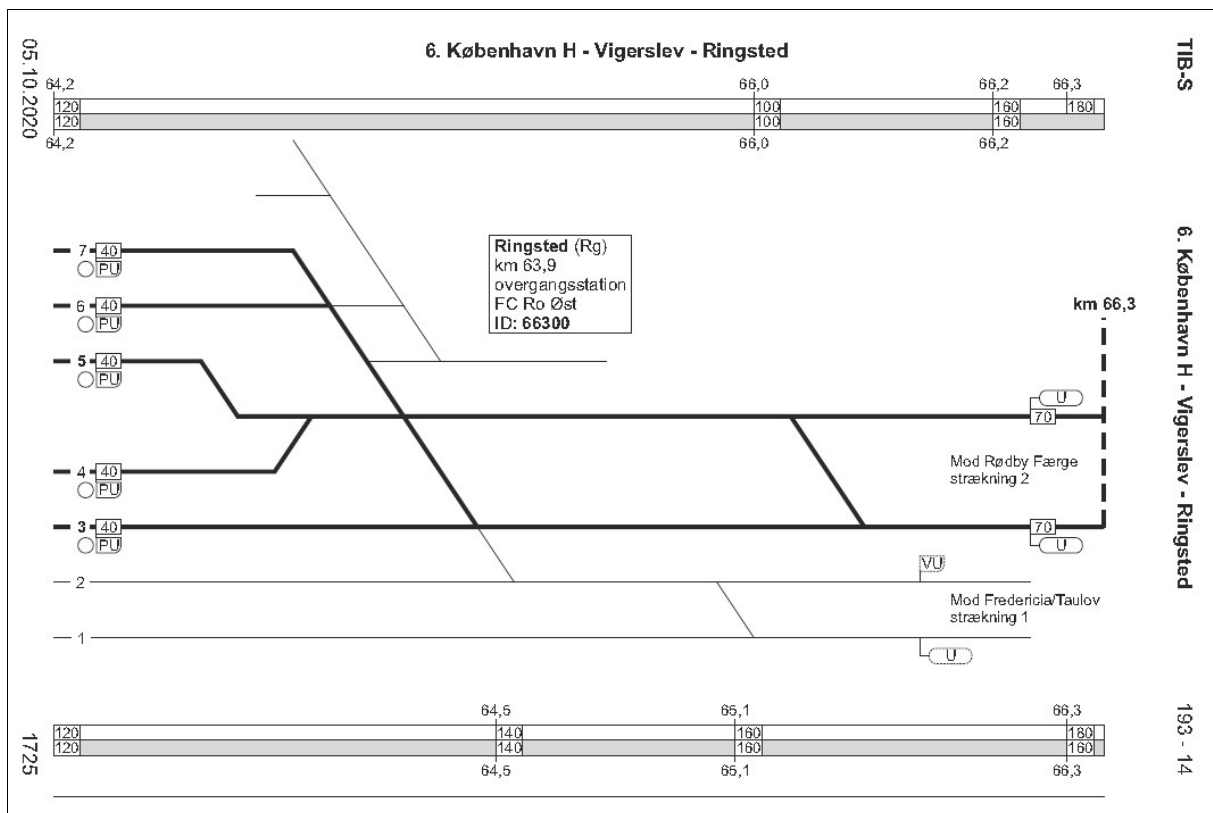
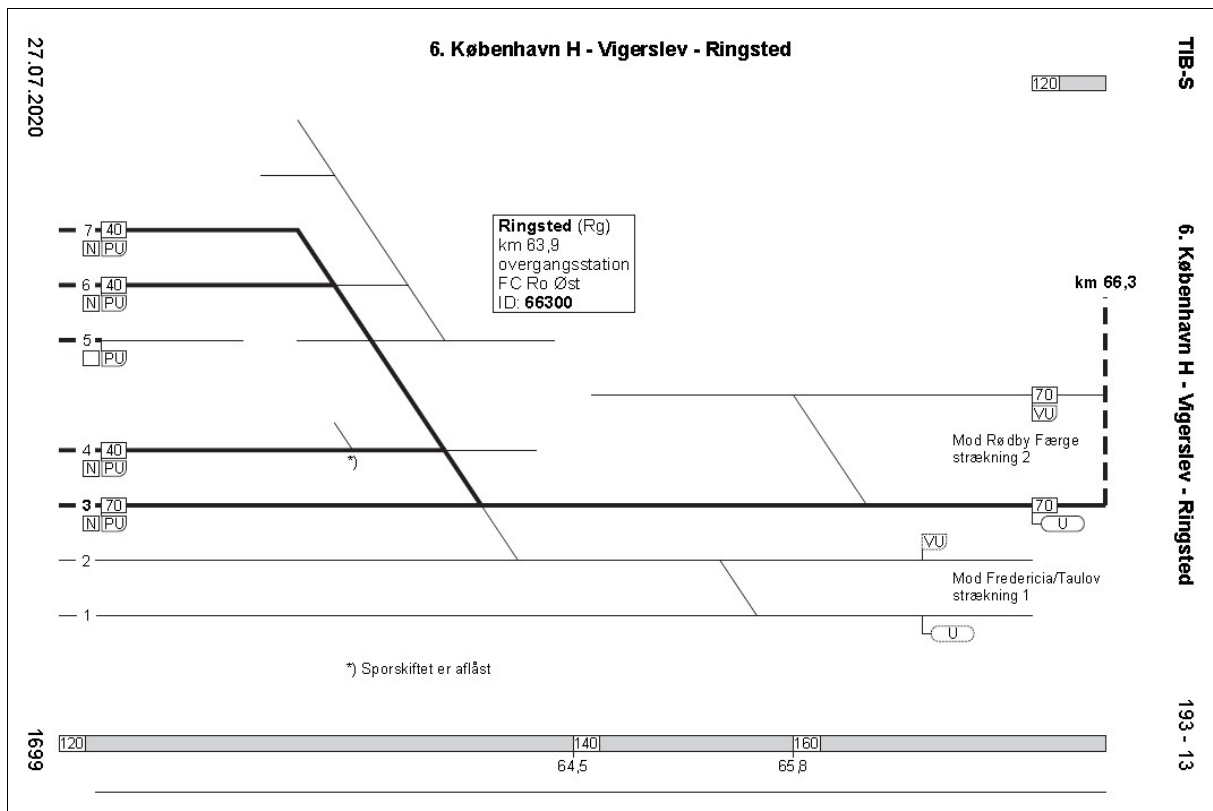

Kilde: TIB-S, rettelsesblade 1706-1730, mandag 5. oktober 2020

Til sammenligningsgrundlag er vist de tidligere udsendte rettelsesblade. Det højeste rettelsesbladnummer har gyldighed fra mandag 5. oktober 2020.

Ny stednavneforkortelse: Mbæ

På strækning 2. står stednavneforkortelsen **Mbæ** for **Møllebækken**.

(BL)

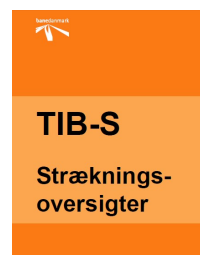

Nyt tag på gammel toiletbygning i Hu

Spærene over den lille murstensbygning ved gavlen af stationsbygningen er dækket af beskyttende plast. Ved er nærmere kig vinkelret på fra et vindue i et tog ses **sort** sod være kommet ud af indgangspartiet ud mod spor 1, og spærene er **sorte**. Det må stamme fra en påsat brand.

Vinduer i Ik males

Der er en stillads på perronsiden af stationsbygningen. En maler er ved at male den hvide vinduesramme på karnappen.

Anlæggelse af vejanlæg mellem de to broer over Remstrup Å

Vejbroen støbt i beton ser færdig ud, og der er rejst rør til de kommende to rækværk. En jernbro hen over den komende består ind videre kun af I-jern (set fra et tog).

Udvidelse af vejbroen med Skanderborgvej Hc-Vi

På vestsiden af vejbroen med vej 179 **Skanderborgvej**, beliggende mellem **Hc** (Hasselager) og **Vi** (Viby J), arbejdes der med en udvidelse, hvad der antages at foregå bag støbeformen bestående træplader og brædder.

(BL)

UDLAND

DIVERSE

On 7/10 2020

Drømmen er langt fra knust,
men den kræver lidt arbejde

En togvogn på 40 tom er første skridt på vejen mod et ungekulturhus på havnen i Struer

Kilde: **Ugeavisen Struer**, onsdag 7. oktober 2020, side 1

FAKTA

OM TOGVOGNEN

TOGVOGNEN etableres ved Silobygningen på Struer Havn, hvor den giver en unik mulighed for at lade ungemiljøet vokse organisk i en overskuelig ramme.

TOGVOGNEN skal være de unges rum, hvor de kan bruge til at udvikle og afvikle de tilbud, de efterspørger.

Kilde: **Ugeavisen Struer**, onsdag 7. oktober 2020, side 12

Hvis man kigger godt efter, er fuglereden at finde på bordet til højre.

Der er lidt at tage fat på, før vognen her kan tages i brug som mødested for de unge på havnen i Struer ved siloen.

40 tons tung togvogn skal blive til de unges drøm

Første skridt på vejen til et ungekulturhus på havnen i Struer er nu toget, men det kræver lidt arbejde endnu og måske en klat maling eller to

...

Kilde: **Ugeavisen Struer**, onsdag 7. oktober 2020, side 14

DSB
50 86 82-83 016-3
BD

Ifølge KR bliver det DSB BD 50 86 82-83 016-3 (r), der p.t. står sammen med DSB Bg 50 86 29-44 010-0 (b) op mod sporstopperen i spor 98 på **mdt Str**. Begge vogne stod der måneder

DSB
50 86 29-44 010-0
Bg

før **fredag 10. juli 2020** og stod der stadig **fredag 23. oktober 2020**.

Et billede af Bg 010 i meget pæn stand holdende i spor 97 på **mdt Str** kan ses i **Vogne i Struer Jernbaneklub**, hjemmeside opdateret **søndag 6. november 2009**, på <http://www.struerjernbaneklub.dk/Struer%20Vogne/slides/BG%20010.html> **14**.

Den sidste gang, Deres udsendte medarbejder så BD 016 i drift, var **søndag 7. september 2014** kl. 15.21 i **Tp** (Tommerup) i tog RV 6346 (Tp-Od) bestående af DJM MZ 1401 (r) + A 000 (r) + BD 016 (r) + B 188 (r).
(BL)

Togulykke: Identitet kan først findes efter ligsyn

...

Togulykken skete ved 22-tiden onsdag aften nær Sønder Ringvej ved Ringkøbing, hvor den afdøde blev ramt af toget og døde på stedet. Den afdøde bar ingen personlige papirer og kunne derfor ikke identificeres på stedet.

...

Kilde: **Ringkøbing Skjern Dagbladet**, **fredag 9. oktober 2020** kl. 09:24
<https://dbrs.dk/artikel/togulykke-identitet-kan-først- findes-efter-ligsyn>

Det skete 150 meter fra ovk 270a i km 137,2 **Lm-Rj**.

(BL)

To 8/10 2020

Den genfundne bro

Lokomotivføreren kan næsten kun have nydt sit job på "Danmarks smukkeste jernbane", da han styrede toget på privatbanen mellem Horsens og Bryrup. Han har i hvert fald haft en smuk udsigt til skove, marker og selvfølgelig skinnerne. De er for længst fjernet, men i dag kan man se stålgitterbroen i Træden Skov, hvor toget passerede Gudenåen (billedet ovenfor,).

Den blev dækket til, da banen fik brede sporvidde og blev dækket til med jord. I 85 år var den begravet i en dæmning, inden den igen blev frilagt og restaureret i 2014.

[Læs mere om broen her](#)

Kilde:

<http://www.msn.com/da-dk/rejser/rejsenyt/5-gratis-oplevelser-i-efter%c3%a5rsferien/ar-BB19OGdU?-li=BBR5MK0>



Kilde: <https://historiskatlas.dk/> **2008** Luftfoto



Kilde: <https://historiskatlas.dk/> **2016** Luftfoto

Det er på HBS mellem **Vb** (Vestbirk) i km 18,6 og **Gm** (Gammelstrup TS) i km 21,2. Der er en P-plads ved **Vestbirkvej 2A**.

(BL)

Femern infocenter

Vil du blive lidt klogere på den nye faste forbindelse til Tyskland ved at besøge infocentret om Femern-tunnelen i Rødbyhavn. Her har du mulighed for at komme i dialog med projektets og se, hvordan verdens længste sænketunnel på 18 km fra Rødbyhavn til Puttgarden bliver bygget.

I nærheden er der også en udsigtsplatform, hvor man kan se anlæggelsen af en arbejdshavn (billedet, foto: Femern A/S), hvorfra de store tunnelelementer om nogle år bliver sejlet ud. Normalt har infocentret åben mandag og onsdag kl. 12-16. Men i efterårsferien i uge 42 er der åben alle dage.

[Læs mere centret her](#)

Kilde:

<http://www.msn.com/da-dk/rejser/rejsenyt/5-gratis-oplevelser-i-efter%c3%a5rsferien/ar-BB19OGdU?li=BB5MK0>

(BL)

BILAG

Fortegnelse over forkortelser

I tjenestetelegrammer, i anden intern korrespondance, i instruktionsstof, i personaleregistering, ved udfyldning af blanketter til internt brug (f. eks. regninger og fripas) kan, når det skønnes hensigtsmæssigt, anvendes nedennævnte forkortelser:

Stillingsforkortelser (forkortelse – stilling)

bam	banemester	ksmt	kørestrømsmontør	sek	sekretær
bfm	baneformand	ktas	kontorassistent	sik	sikringsmester
bing	baneingeniør	lacf	lastbilchauffør	simt	sikringsmontør
bm	bådsmand	linsp	landinspektør	sing	sikringsingeniør
bmt	banemontør	lkas	lokomotivassistent	skf	skibsfører
boc	baneområdechef	lkf	lokomotivfører	sning	signalingeniør
brbtj	brobetjent	lki	lokomotivinstruktør	stfs	stationsforstander
brfg	brofoged	lkm	lokomotivmester	stl	stationsleder
				stm	stationsmester
cing	civilingeniør	mat	matros	stmd	styrmand
		mm	maskinmester	svm	svejsemester
doc	driftsområdechef				
dtbtj	depotbetjent	oass	overassistent	tas	trafikassistent
dtfm	depotformand	oing	overingeniør	tbjt	togbetjent
		opt	overportør	teksp	trafikekspedient
elf	elektrofører			tek tg	teknisk tegner
		phm	pakhusmester	tem	telemester
gdr	generaldirektør	presch	pressechef	tgf	togfører
		pt	portør	tgi	toginstruktør
hvk	håndværker			tgr	togrevisor
		rgfm	rangerformand	tinsp	trafikinspektør
ing	ingeniør	rgm	rangermester	tktl	trafikkontrollør
		rmfm	remiseformand		
jba	jernbanearbejder	rucf	rutebilchauffør	vkm	værkmester
jdek	jernbanedetektiv			vm	vognmester
jur	jurist			vopsm	vognopsynsmand

Kilde: Danske Statsbaner, Ordresamlingen serie A, Organisations- og personaleforhold, Bilag XVI, **torsdag 1. april 1976**, udtog.

Overkørsler

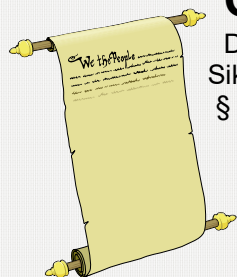

Det hedder en **overkørsel**, jævnfør:
Sikkerhedsreglement af 1975 (SR)

§ 11 Automatisk sikrede overkørsler, side 97-18 – 108-11.

Kilde: <https://www.bane.dk/Jernbanevirksomhed/Sikkerhed/Trafikale-regler/SR>

Færdselsloven, LBK nr. 1055 af 9. november 2012

§ 5 Færdsel over jernbanespor m.v.

Kilde: <http://www.retsinformation.dk/Forms/R0710.aspx?id=143400#Kap8>

Færdselstavler

Betegnelser for **Advarselstavler** for vejfarende ved jernbaner kan ses på <http://login.koreklar.dk/faerdselstavler.pdf>

Transport-, Bygnings- og Boligministeriet. Bekendtgørelse om vejafmærkning nr. 1632 af **onsdag 20. december 2017**, <http://vejregler.lovportaler.dk/showdoc.aspx?schultzlink=bek20171632>

Kapitel Æ. Letbanesignaler Tavler og signaler som kun henvender sig til føreren af letbanekøretøj.

Klik på pdf-ikonet  øverst til højre, hvis pdf-format ønskes.

Vehicle Keeper Marking Register – VKM
Fahrzeughaltercode Register – VKM

	VKM	UNIQUE	Status
Explanation:	Code shown on vehicles	Combination for uniqueness check	In use/blocked/revoked
Erklring:	Code an den Fahrzeugen	Kombination fr Kontrolle der Einmaligkeit	Verwendet/blockiert/Storniert

VKM	UNIQUE	Keeper Name/Halter Name/	Country	Status	www.
ARAIL	ARAIL	Aarsleff Rail A/S	DK	in use	aarsleff.com
AT	AT	Arriva Tog A/S	DK	in use	arrivatog.dk
CFLCD	CFLCD	CFL Cargo Danmark ApS	DK	in use	dansk-jernbane.dk
CONTC	CONTC	Contec Rail Aps	DK	in use	contec.dk
CRSA	CRSA	Contec Rail Safety ApS	DK	in use	
DAN	DAN	DSB aarhus Nrbane A/S	DK	in use	
DBCSC	DBCSC	DB Cargo Scandinavia	DK	in use	dbcargo.com/dk
DJM	DJM	Danmarks Jernbanemuseum	DK	in use	jernbanemuseet.dk
DSB	DSB	Danske Statsbaner	DK	in use	dsb.dk
DSBS	DSBS	DSB S-tog a/s	DK	in use	s-tog.dk
ENT	ENT	Banedanmark	DK	in use	bane.dk
LB	LB	Lokalbanen A/S	DK	in use	lokalbanen.dk
LJ	LJ	Lollandsbanen	DK	in use	lollandsbanen.dk
MALUS	MALUS	Malus Aps	DK	in use	malus.dk
METRO	METRO	Metro Service A/S	DK	in use	metroservice.dk
Mjba	MJBA	Midtjyske jernbaner A/S	DK	in use	
MjbaD	MJBAD	Midtjyske Jernbaner Drift A/S	DK	in use	
NJJ	NJJ	Nordjyske Jernbaner	DK	in use	njba.dk
RCDK	RCDK	Railcare Danmark A/S	DK	in use	railcare.se
RDK	RDK	Railion Denmark	DK	Revoked	railion.dk
RSC	RSC	DB Schenker Rail Scandinavia A/S	DK	Revoked	railion.dk
RSEJ	RSEJ	Railservice	DK	in use	railservice.dk
RTOG	RTOG	Regionstog A/S	DK	in use	regionstog.dk
SBF	SBF	A/S Storeblt	DK	in use	storebaelt.dk
SJVT	SJVT	Sydjyllands Veteranog	DK	in use	sjvt.dk
STEAM	STEAM	Rent a Lok Aps	DK	in use	rentalok.dk
VLB	VLB	Vestsjllands Lokalbaner A/S	DK	in use	ohj.dk, vlb.dk
VSVT	VSVT	Vestjllands Veteranog	DK	in use	vsvt.dk
VTV	VTV	Veterantog Vest	DK	in use	veterantog-vest.dk

Kilde: https://www.era.europa.eu/registers/vkm_enList of VKMs, Related documents: [pdf](#)Gldende bestemmelser **SR** **ORS** **ORF** **TK** **LA** <https://www.bane.dk/da/Jernbanevirksomhed>

Togekspeditionssteder

Togekspeditionssted	Fllesbetegnelse for stationer og holdsteder.
Station	Togekspeditionssted med hovedsignaler og centralsikring. En station kan deltage i den sikkerhedsmssige afvikling af toggangen som togflgestation, eller den kan vre lukket eller ubetjent.
Fri bane	Den del af banestrkningen, der ligger uden for stationsgrnsen.
Holdsted	Fllesbetegnelse for et togekspeditionssted – sidespor eller trinbret – p den fri bane. Deltager ikke i den sikkerhedsmssige afvikling af toggangen. Et trinbret kan ligge helt eller delvist p en station.

Kilde: Sikkerhedsreglement, Afsnit 10, Definitioner

Stationsgrnsen og rangergrnsen

Grnsen mellem den fri bane og en station benvnes stationsgrnsen. Den er kendetegnet ved det I- eller VI-signal, der dkker stationen. Mrke "Rangergrnsen" mrke 17.10. Rangertrk i gennemgende spor p stationer og hovedspor p den fri bane skal standse senest foran mrket, medmindre der er givet tilladelse til at passere mrket.

Kilde: Sikkerhedsreglement § 2, stk. 1.3 & § 17, stk. 10

Stednavneforkortelser i Jylland

Hhs Hirtshals **Sgb** Skagen
Hj Hjørring **Fh** Frederikshavn
 Aalborg Lufthavn **Abl** **Lih** Lindholm
Ti Thisted **Ør** Løgstør **Ab** Aalborg **Abø** Aalborg Øst
Thb Thyborøn Havn **Gy** Glyngøre **As** Aars
Røn Rønland **Aat** Aalestrup **Hb** Hobro **Mrg** Mariager
Lmv Lemvig **Sk** Skive **Fp** Fårup **Rd** Randers
 Str Struer **Vg** Viborg **Lg** Langå **Al** Allingaabro
Vem Vemb **Ho** Holstebro **Kp** Karup **Lb** Laurbjerg **Rå** Ryomgård **Gr** Grenaa
Rj Ringkøbing **Hr** Herning **Sl** Silkeborg **År** Ar Rbg. **Ar** Aarhus H
 Dæ Videbæk **Fu** Funder **Sd** Skanderborg **Odd** Odder
 Sj Skjern **Bb** Brande **Hs** Horsens
Nbl Nr. Nebel **Gi** Grindsted **Vj** Vejle **Fra** Fredericia Ranger-
Ox **Va** Varde **Ga** Gårdelev **Fa** Fredericia banegård
 Oks- **TI** Taulov **Gfa** Fredericia
 bø- **Es** Esbjerg **Bm** Bramming **Lk** Lunderskov **Kd** Kolding Godsstation
 Rb Ribe **Oj** Vojens **Had** Haderslev Vest **Sno** Snoghøj
 Æk Skærbæk **Rq** Rødekro **Åa** Aabenraa
 Tdr Tønder **Te** Tinglev **Sdb** Sønderborg
 Tdgr Landegr. **Pa** Padborg
 Anb Niebüll **Fw** Flensburg Weiche **Fib** Flensburg

Stednavneforkortelser omkring Struer

Bn Bedsted Thy **Ny** Nykøbing Mors
Ur Hurup Thy **Gy** Glyngøre
Thb **Yd** Ydby
 Thyborøn Havn **Ln** Lyngs
Røn Rønland **Hw** Hvidbjerg
Hbø Harboør **Ul** Uglev
 No Oddesund Nord **Sk** Skive **Hø**
Lmv Lemvig **Um** Humlum **Røb** Rønbjerg Højslev
Bnt **Str** **Han** **Vp** Vinderup **Sm**
 Bonnet Struer Handbjerg Stoholm
Bmk **Hm** Hjerm **Ra**
 Bækmarksbro Ravnstrup
Vem **Bu** Bur **Ho** Holstebro **Vg**
 Vemb **Ts** Tvis Viborg
Uf Ulfborg **Uu** Avlum **Kp**
Tm Tim **Id** Vildbjerg Karup
He Hee **lb** Skibbild
Rj Ringkøbing **Dæ** **Gp** Gødstrup **Hr** Herning
 Lm Lem Videbæk **Stu** Studsgård **Hrm**
 Sj **Bs** **Td** **Kæ** Kibæk Herning
 Skjern Borris Trolldhede Messecenter

Stednavneforkortelser på Fyn

Sb Strib
Md Middelfart
 Od Odense
Ac Assens **Ng** Nyborg
 Re Ringe
Få
 Faaborg **Svg** Svendborg

En udførlig liste over stednavneforkortelser findes på **Banesiden** under <http://www.john-nissen.dk/banesiden/Forkortelser/fork.php>

Stednavneforkortelser på Sjælland, Lolland-Falster

Tvl Tisvildeleje **Gll** Gilleleje Helsingborg
Hun Hundested **Kgg** Kagerup **Hg** Helsingør **Hbg**
Nks Nykøbing S **Frv** Frederiksværk **Hi** Hillerød
Fs Frederikssund **Fm** Farum
Kb Kalundborg **Hk** Holbæk **Nær** Nærum
Gv Gørlev **Tø** Tølløse **Ro** Roskilde **Kh** København H
Øn Høng **Rg** Ringsted **Kj** Køge **Kjn** Køge Nord
Kø Korsør **Sg** Slagelse **Hrl** Hårlev
Da Dalmose **Rdg** Rødvig
Ss Skælskør **Næ** Næstved **Fxl** Fakse Lp.
Vo Vordingborg
Nsk Nakskov **Mrb** Maribo **Nf** Nykøbing F
Rf Rødby Færges **Ge** Gedser
Pu Puttgården **Wü** Warnemünde

Stednavneforkortelser omkring København

Hi Hellerup
Sam Svanemøllen
Hgl Helgoland
Kk Østerport
Kn Nørreport
Kh København H
Ro Roskilde **Hh** Hedehusene **Htå** Høje Taastrup **Gl** Glostrup **Hif** Hvidovre **Val** Valby **Blv** Belvedere
Gb København G
Ig Vigerslev **Klv** Kalvebod
Kbh. Lufthavn **Cph**
Kastrup klagøringscenter **Kac**

Stednavneforkortelser omkring Næstved

Tø Tølløse **Ro** Roskilde
Hv Hvalsø **Lj** Lejre **Gt** Gadstrup
Vy Viby Sj **Hd** Havdrup
Bo Borup **Lw** Lille Skensved
Ky Kværkeby **Ølb** Ølby **Kjn**
Rg Ringsted **Kj** Køge Køge Nord
Vst Vrangstrup **Hf** Herfølge
Gz Glumsø **Th** Tureby
Ris Rislev **Hs** Haslev
OI Holme-Olstrup
Næn Næstved Nord
Næ Næstved
Myg Myrup Grusgrav
Lu Lundby
Vo Vordingborg
Mn Masnedø
Oh Orehoved